

BAXI

Газовые проточные водонагреватели нового поколения SIG-2

- **Современная конструкция**
- **Технические решения, проверенные временем**
- **Соответствие стандартам качества и безопасности**



Содержание



Продукция компании	3 - 4
Расшифровка названия	5
Рекомендации по применению	6
Рекомендации по выбору	7
Компоненты конструкции	8
Функциональные схемы	9 - 10
Панели управления	11 -12
Графики модуляции	13 -14
Технические особенности	15 -17
Технические характеристики	18

Продукция BAXI, представленная на российском рынке



- Газовые настенные атмосферные котлы мощностью от 14 до 32 кВт
- Газовые напольные атмосферные котлы мощностью от 15 до 110 кВт
- Газовые настенные и напольные конденсационные котлы мощностью от 12 до 650 кВт
- Стальные эмалированные бойлеры и бойлеры из нержавеющей стали емкостью от 80 до 3000 литров
- Водонагреватели накопительные (газовые и электрические)
- Газовые проточные водонагреватели (газовые колонки)



Газовые проточные водонагреватели SIG - 2



- Открытая камера сгорания
- Розжиг вручную, от пьезоэлемента (SIG-2 11 p)
- Розжиг автоматический, от батарейки (SIG-2 11 i,14 i)
- Контроль горения термопарой (SIG-2 11 p)
- Контроль горения ионизационным электродом (SIG-2 11 i,14 i)
- Отображение температуры воды на дисплее (SIG-2 11 i,14 i)
- Раздельная регулировка мощности и температуры
- Непрерывная гидравлическая модуляция пламени горелки
- Латунная гидравлическая группа
- Газовая горелка из нержавеющей стали
- Встроенный регулятор давления газа
- Компактные размеры 592 x 314 x 245

Расшифровка названия



SIG-2 11i, SIG-2 11p, SIG-2 14i, открытая камера сгорания

S Scaldabagno – водонагреватель

I Istantaneo – мгновенный

G Gas – газ

2 второе поколение

11 11 литров горячей воды в минуту



14 14 литров горячей воды в минуту

p пьезоэлектрический розжиг,
термоэлектрический контроль горения

i автоматический розжиг, ионизационный
контроль горения

Рекомендации по применению



Модель		SIG-2 11 ...	SIG-2 14 ...
Максимальная полезная тепловая мощность	кВт	19	23,7
Макс. расход горячей воды при $\Delta t=25^{\circ}\text{C}$	л/мин	10,9	13,6
Мойка		Отл.	Отл.
Умывальник		Отл.	Отл.
Душ		Хор.	Отл.
Ванна		Удовл.	Хор.
Душ + мойка (или умывальник)	 + 	Удовл.	Хор.
Душ + умывальник + мойка	 +  + 	-	Удовл.

Рекомендации по выбору



Особенности	SIG-2 ... i	Преимущество	SIG-2 ... p	Преимущество
Запальная горелка	Промежуточная, автоматически выключается	Экономия газа	Постоянно горит, начальный ручной розжиг от пьезоэлемента	Не зависит от батареек
Розжиг при открытии крана	Автоматический электророзжиг от батареек	Экономия газа	От постоянно горячей запальной горелки	Не зависит от батареек
Контроль пламени	Электронные компоненты, ток ионизации		Термопара, без электронных компонентов	
Отображение температуры	ЖК дисплей	Удобство контроля	-	

Компоненты конструкции (на примере SIG-2 ... i)

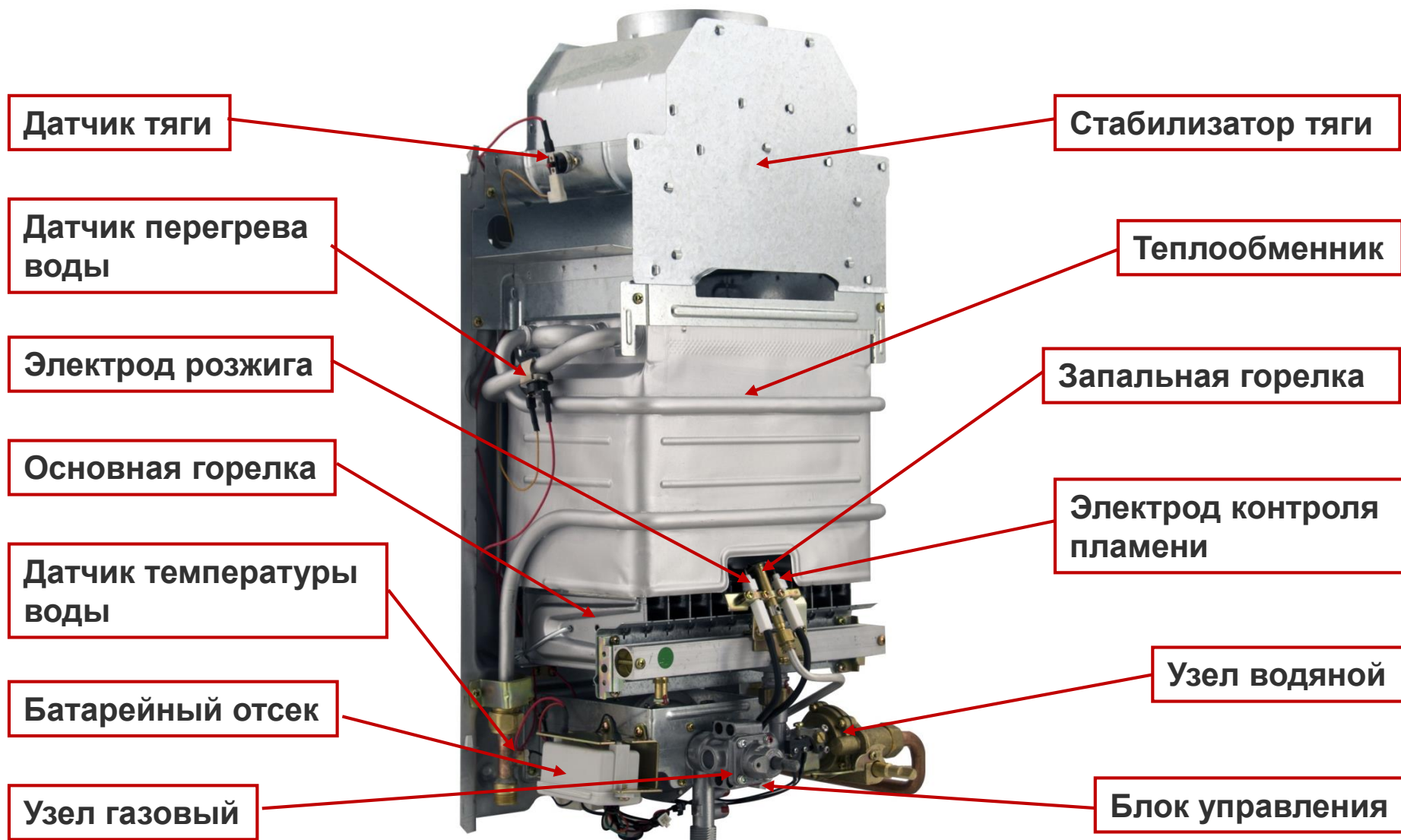

Функциональная схема SIG-2 ... p

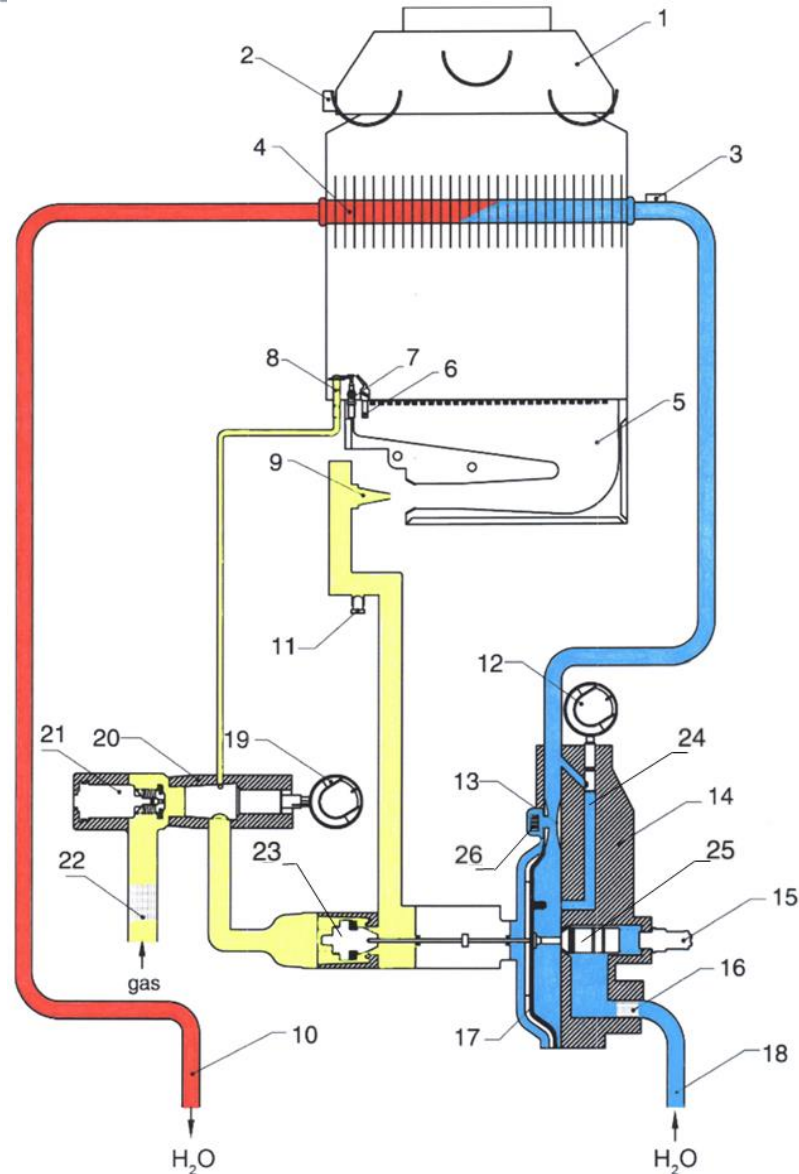

- | | |
|---------------------------------|-------------------------------------|
| 1. Дымовой колпак | 14. Узел водяной |
| 2. Датчик тяги | 15. Клапан водяной |
| 3. Датчик перегрева | 16. Фильтр водяной |
| 4. Теплообменник | 17. Мембрана |
| 5. Основная горелка | 18. Вход холодной воды |
| 6. Электрод розжига | 19. Регулятор мощности |
| 7. Термопара | 20. Узел газовый |
| 8. Запальная горелка | 21. Электромагнитный газовый клапан |
| 9. Форсунки | 22. Фильтр газовый |
| 10. Выход горячей воды | 23. Регулирующий газовый клапан |
| 11. Штуцер замера давления газа | 24. Байпас |
| 12. Регулятор температуры | 25. Регулятор протока воды |
| 13. Сопло Вентури | 26. Клапан плавного розжига |

Функциональная схема SIG-2 ... i

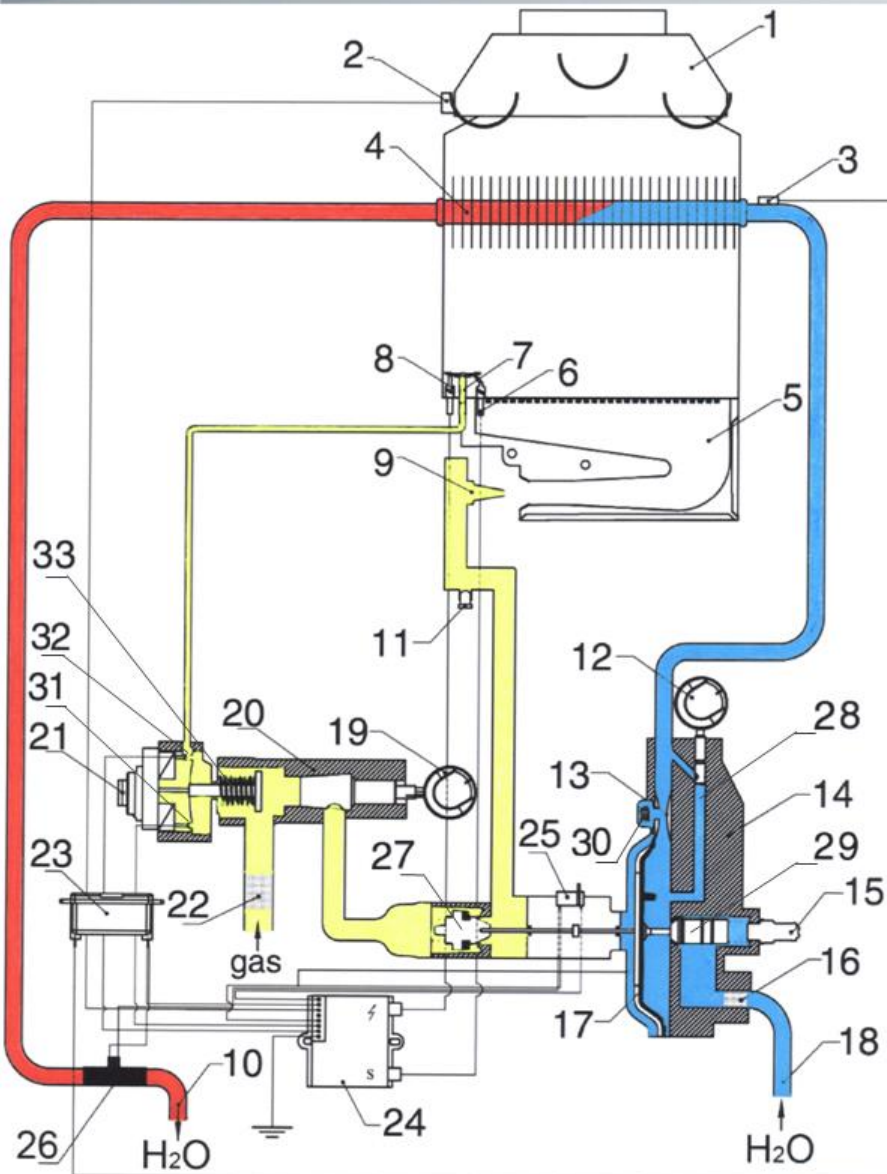

- | | |
|---------------------------------|---------------------------------|
| 1. Дымовой колпак | 17. Мембрана |
| 2. Датчик тяги | 18. Вход холодной воды |
| 3. Датчик перегрева воды | 19. Регулятор мощности воды |
| 4. Теплообменник | 20. Узел газовый |
| 5. Основная горелка | 21. Блок газовых клапанов |
| 6. Электрод контроля пламени | 22. Фильтр газовый |
| 7. Запальная горелка | 23. Батарейка |
| 8. Электрод розжига | 24. Блок управления |
| 9. Форсунки | 25. Микровыключатель |
| 10. Выход горячей воды | 26. Датчик температуры воды |
| 11. Штуцер замера давления газа | 27. Регулирующий газовый клапан |
| 12. Регулятор температуры | 28. Байпас |
| 13. Сопло Вентури | 29. Регулятор протока воды |
| 14. Узел водяной | 30. Клапан плавного розжига |
| 15. Клапан водяной | 31. Клапан межкамерный |
| 16. Фильтр водяной | 32. Клапан запальный |
| | 33. Главный газовый клапан |

Панель управления SIG-2 ... p



Раздельная регулировка мощности и температуры

Регулятор расхода газа и мощности



- Уменьшение расхода газа,
мощности и температуры



- Увеличение расхода газа,
мощности и температуры

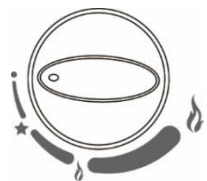

- Выключено



- Розжиг

Регулятор расхода воды и температуры



- Уменьшение расхода воды,
увеличение температуры

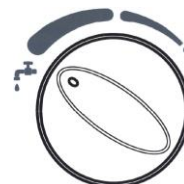

- Увеличение расхода воды,
уменьшение температуры



Панель управления SIG-2 ... i



Раздельная регулировка мощности и температуры

Регулятор расхода газа и мощности



- Уменьшение расхода газа, мощности и температуры



- Увеличение расхода газа, мощности и температуры



- Выключено

Регулятор расхода воды и температуры



- Уменьшение расхода воды, увеличение температуры

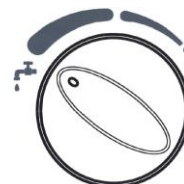

- Увеличение расхода воды, уменьшение температуры



Модуляция мощности SIG-2 11i и SIG-2 11р



График температуры при регуляторе в правом положении



График температуры при регуляторе в среднем положении

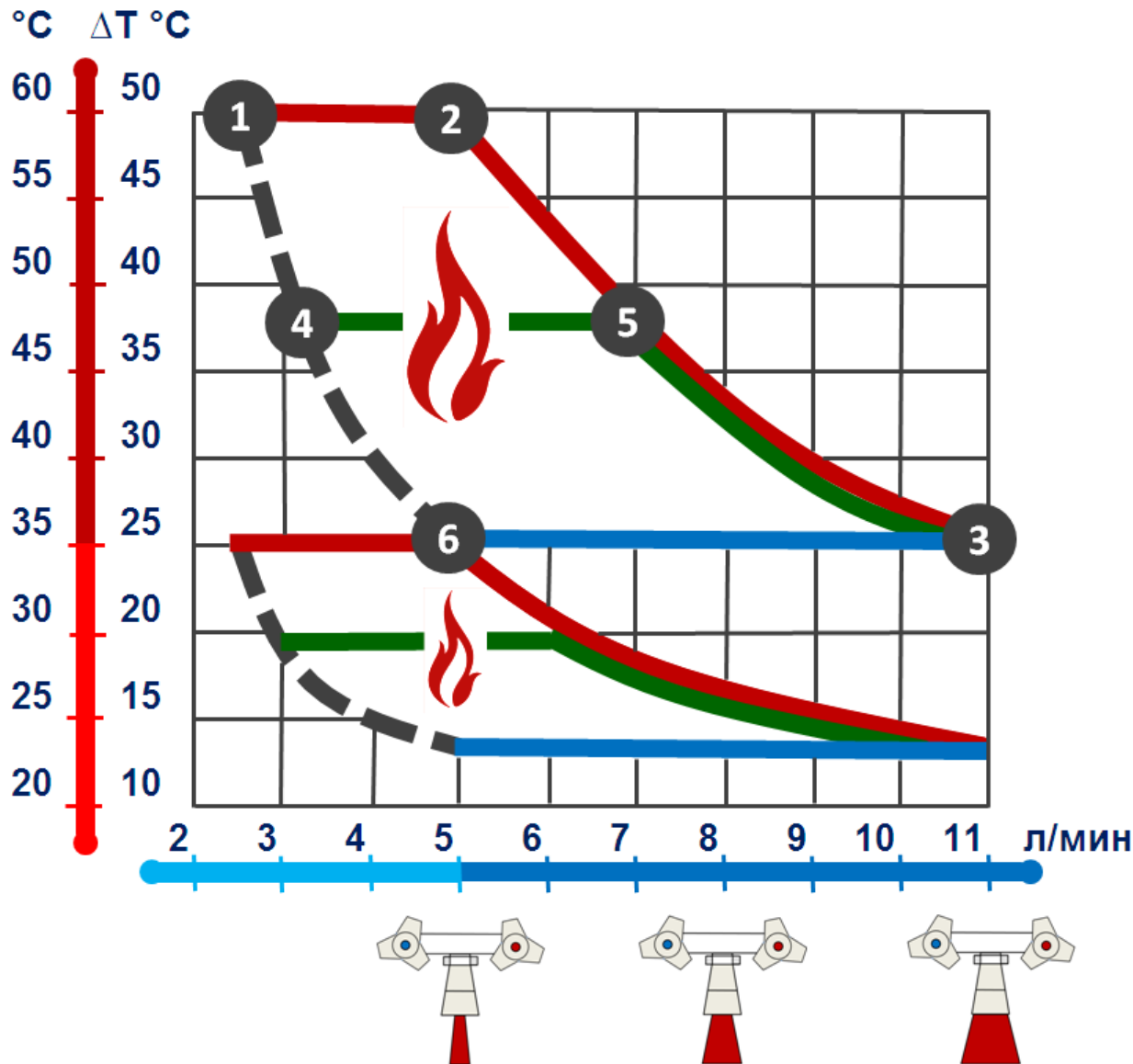

График температуры при регуляторе в левом положении

Модуляция мощности SIG-2 14i

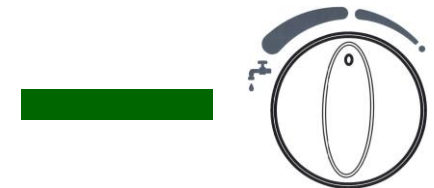

График температуры
при регуляторе в
правом положении



График температуры
при регуляторе в
среднем положении

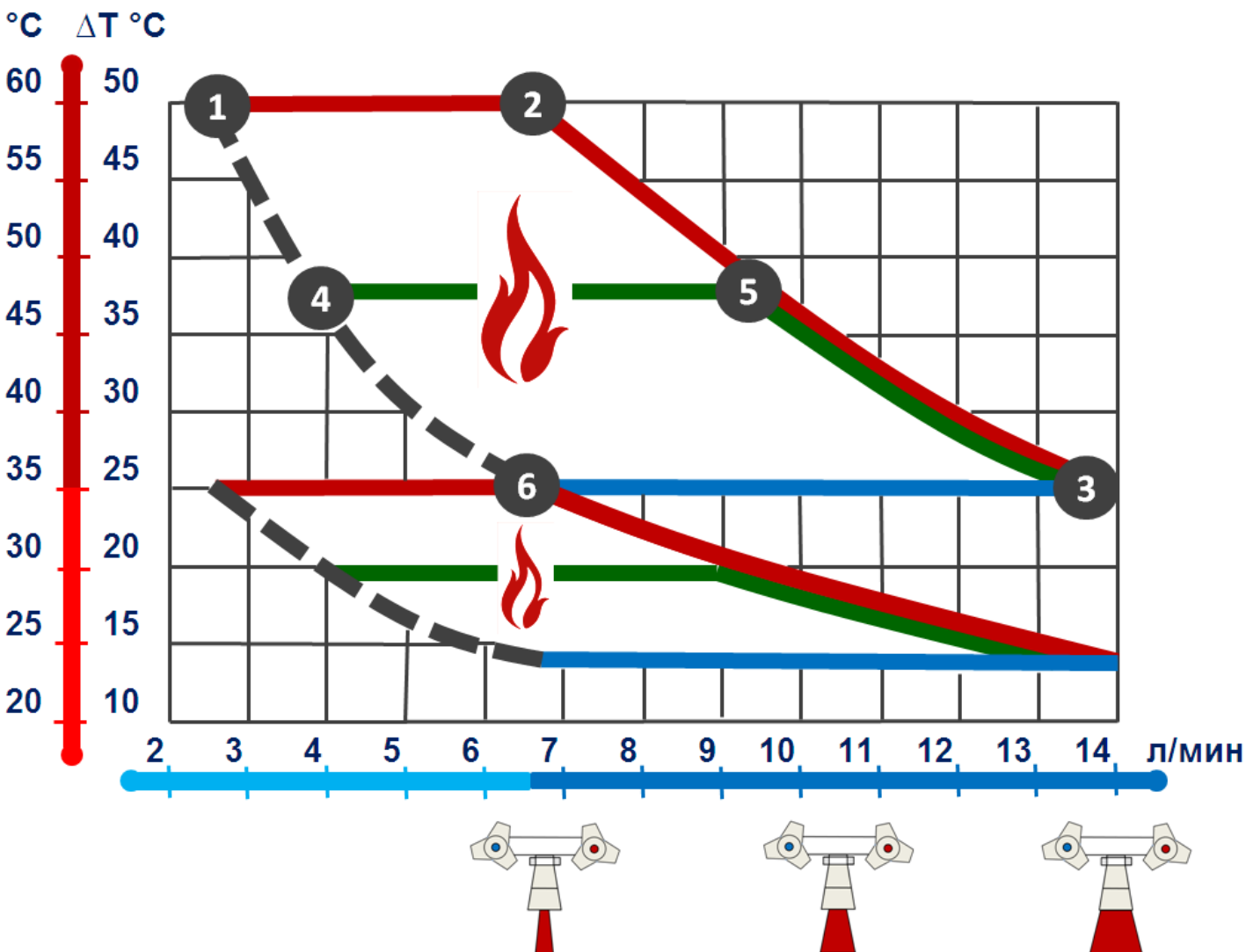

График температуры
при регуляторе в
левом положении

Технические особенности

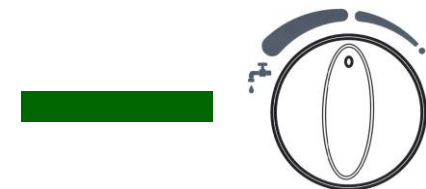
Газо – водяной узел

Сила воздействия водяного блока на газовый клапан определяется расходом воды.

Газовый клапан, в свою очередь, обеспечивает модуляцию пламени.

Модуляция пламени обеспечивает поддержание заданной температуры



Технические особенности

Горелка изготовлена из нержавеющей стали

Демонтаж газового узла одной накидной гайкой

Водяной узел изготовлен из латуни

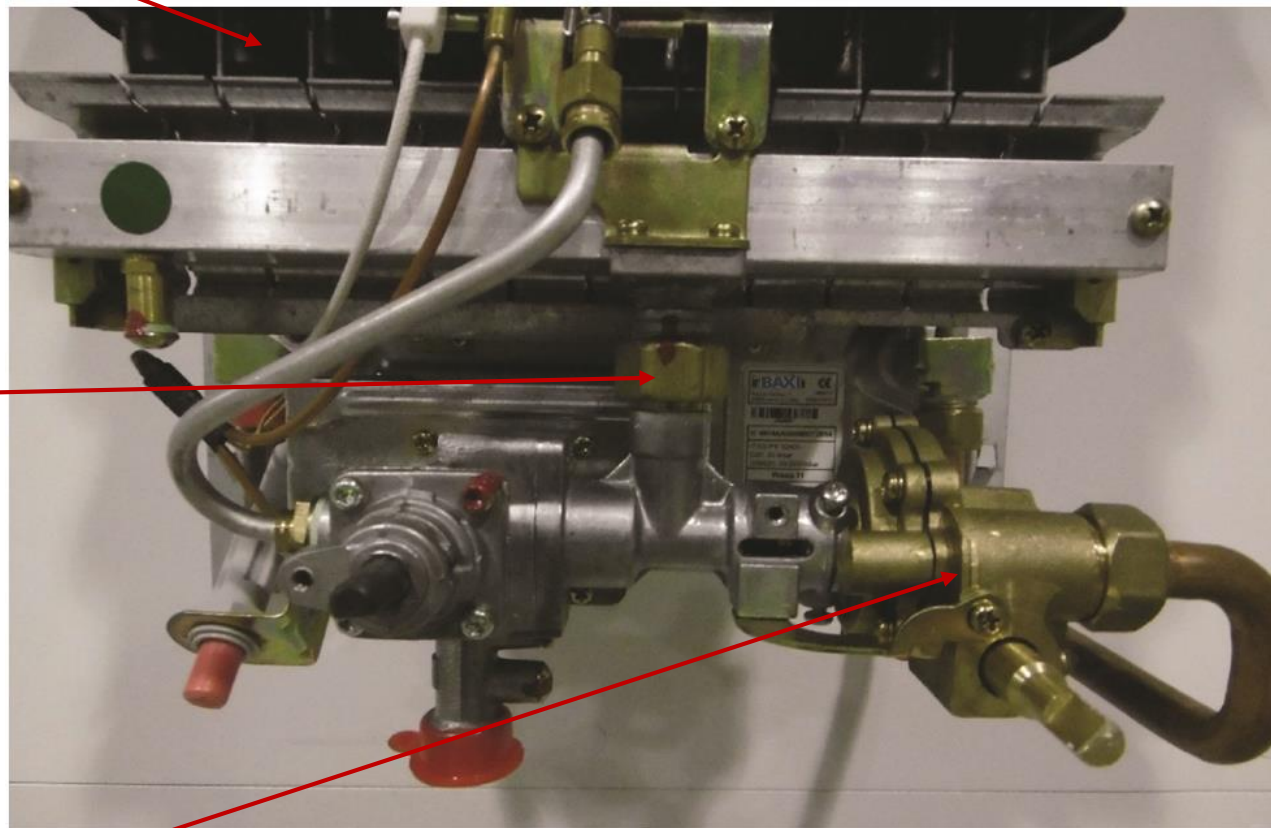

Технические особенности

Полный контроль безопасности



Датчик тяги обеспечивает отключение аппарата в случае неполадок в системе удаления продуктов сгорания.

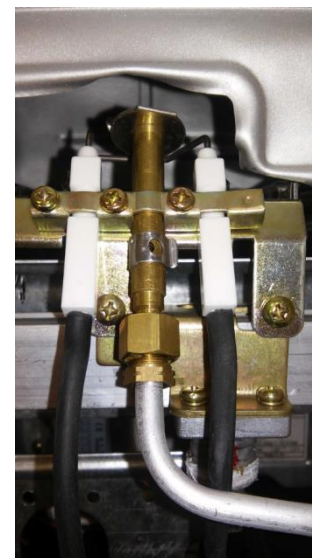

Электрод контроля пламени контролирует наличие пламени на горелке.



Датчик перегрева воды обеспечивает отключение аппарата при перегреве воды.



Блок управления обеспечивает управление розжигом и подачей газа на горелку

Технические характеристики		SIG-2 11 p	SIG-2 11 i	SIG-2 14 i
Мощность				
Диапазон полезной тепловой мощности	кВт	7,5 - 19	7,5 - 19	7,5 - 23,7
Газ				
Номинальное давление природного газа	мбар	13,5 - 20	13,5 - 20	13,5 - 20
Номинальное давление сжиженного газа	мбар	29,4 - 37,7	29,4 - 37,7	29,4 - 37,7
Расход природного газа G20-метан	м3/ч	2,2	2,2	2,73
Расход сжиженного газа G30-бутан/G31-пропан	кг/ч	1,72-1,69	1,72-1,69	2,14-2,11
Диаметр входного патрубка	дюйм	1/2"	1/2"	1/2"
Вода				
Диапазон регулирования температуры	°С	35 - 60	35 - 60	35 - 60
Проток горячей воды при $\Delta t=50^{\circ}\text{C}$	л/мин	2,5 - 5	2,5 - 5	2,5 - 6,7
Проток горячей воды при $\Delta t=25^{\circ}\text{C}$	л/мин	5 - 10,9	5 - 10,9	6,7 - 13,6
Диаметр входного и выходного патрубка	дюйм	1/2"	1/2"	1/2"
Дымоудаление				
Температура дымовых газов	°С	180	180	180
Диаметр дымохода	мм	110	110	130
Размеры и вес				
Высота	мм	592	592	650
Ширина	мм	314	314	365
Глубина	мм	245	245	245
Вес	кг	10,6/12,6	11,1/13,1	12,6/15,1