

# Технический каталог радиаторы панельные

**PURMO**  
РОССИЯ 2011



**PURMO** 



## панельные радиаторы

характеристики ..... 4



Compact..... 10



Ventil Compact ..... 16



Ventil Compact M..... 22



Hygiene ..... 28



Ventil Hygiene..... 34



Plan Compact..... 40



Plan Ventil Compact..... 46



Plan Ventil Compact M ..... 52



Plan Hygiene ..... 58



Plan Ventil Hygiene ..... 64



Ramo Compact..... 70



Ramo Ventil Compact ..... 76



Ramo Ventil Compact M..... 82



## панельные радиаторы

характеристики ..... 88



Ventil Compact выс. 200 мм ..... 91



Plan Ventil Compact выс. 200 мм ..... 92



Ramo Ventil Compact выс. 200 мм ..... 93



Plan Ventil Compact D выс. 200 мм ..... 94



Ramo Ventil Compact D выс. 200 мм..... 95



Vertical..... 96

## дополнительная информация

корректировочные коэффициенты ..... 100

способы подсоединения ..... 102

гидравлические характеристики ..... 103

термоголовки для радиаторов..... 105

аксессуары..... 106

































условия гарантии ..... 108















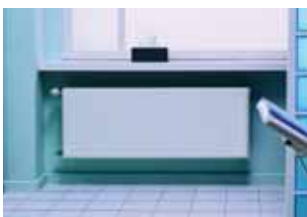















радиаторы в специальном исполнении ..... 110

о фирме..... 111

цвета ..... 112

# Обзор типов

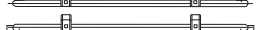
		ТИПЫ
	<p><b>Compact</b> 4 присоединительных патрубков</p> <p>выс. [мм]: 300, 400, 450, 500, 550, 600, 900 дл. [мм]: 400, 500, 600, 700, 800, 900, 1000, 1100, 1200, 1400, 1600, 1800, 2000, 2300, 2600, 3000</p>	<p>11 </p> <p>21s </p> <p>22 </p> <p>33 </p>
	<p><b>Ventil Compact</b> 6 присоединительных патрубков</p> <p>выс. [мм]: 200, 300, 400, 450, 500, 600, 900 дл. [мм]: 400*, 500*, 600, 700, 800, 900, 1000, 1100, 1200, 1400, 1600, 1800, 2000, 2300, 2600, 3000</p> <p>* кроме Ventil Compact высотой 200 мм подробнее о радиаторах высотой 200 мм - со страницы 88</p>	<p>11* </p> <p>21s </p> <p>22 </p> <p>33 </p>
	<p><b>Ventil Compact M</b> 6 присоединительных патрубков</p> <p>выс. [мм]: 300, 500, 600, 900 дл. [мм]: 400, 500, 600, 700, 800, 900, 1000, 1100, 1200, 1400, 1600, 1800, 2000, 2300*, 2600*, 3000*</p> <p>* кроме Ventil Compact M высотой 900 мм</p>	<p>11 </p> <p>21s </p> <p>22 </p> <p>33 </p>
	<p><b>Hygiene</b> 4 присоединительных патрубков</p> <p>выс. [мм]: 300, 400, 450, 500, 600, 900 дл. [мм]: 400, 500, 600, 700, 800, 900, 1000, 1100, 1200, 1400, 1600, 1800, 2000, 2300, 2600, 3000</p>	<p>10 </p> <p>20 </p> <p>30 </p>
	<p><b>Ventil Hygiene</b> 6 присоединительных патрубков</p> <p>выс. [мм]: 300, 400, 450, 500, 600, 900 дл. [мм]: 400, 500, 600, 700, 800, 900, 1000, 1100, 1200, 1400, 1600, 1800, 2000, 2300, 2600, 3000</p>	<p>10 </p> <p>20 </p> <p>30 </p>
	<p><b>Plan Compact</b> 4 присоединительных патрубков</p> <p>выс. [мм]: 300, 500, 600, 900 дл. [мм]: 400, 500, 600, 700, 800, 900, 1000, 1100, 1200, 1400, 1600, 1800, 2000, 2300*, 2600*, 3000*</p> <p>* кроме Plan Compact высотой 900 мм</p>	<p>11 </p> <p>21s </p> <p>22 </p> <p>33 </p>
	<p><b>Plan Ventil Compact</b> 6 присоединительных патрубков</p> <p>выс. [мм]: 200, 300, 500, 600, 900 дл. [мм]: 400*, 500*, 600, 700, 800, 900, 1000, 1100, 1200, 1400, 1600, 1800, 2000, 2300**, 2600**, 3000**</p> <p>* кроме Plan Ventil Compact высотой 200 мм, ** кроме Plan Ventil Compact высотой 900 мм, (подробнее о радиаторах высотой 200 мм - со страницы 88)</p>	<p>11* </p> <p>21s </p> <p>22 </p> <p>33 </p>

		ТИПЫ
	<p><b>Plan Ventil Compact M</b> 6 присоединительных патрубков</p> <p>выс. [мм]: 300, 500, 600, 900 дл. [мм]: 400, 500, 600, 700, 800, 900, 1000, 1100, 1200, 1400, 1600, 1800, 2000, 2300*, 2600*, 3000*</p> <p>* кроме Plan Ventil Compact M высотой 900 мм</p>	<p>11 </p> <p>21s </p> <p>22 </p> <p>33 </p>
	<p><b>Plan Hygiene</b> 4 присоединительных патрубков</p> <p>выс. [мм]: 300, 500, 600, 900 дл. [мм]: 400, 500, 600, 700, 800, 900, 1000, 1100, 1200, 1400, 1600, 1800, 2000, 2300*, 2600*, 3000*</p> <p>* кроме Plan Hygiene высотой 900 мм</p>	<p>10 </p> <p>20 </p> <p>30 </p>
	<p><b>Plan Ventil Hygiene</b> 6 присоединительных патрубков</p> <p>выс. [мм]: 300, 500, 600, 900 дл. [мм]: 400, 500, 600, 700, 800, 900, 1000, 1100, 1200, 1400, 1600, 1800, 2000, 2300*, 2600*, 3000*</p> <p>* кроме Plan Ventil Hygiene высотой 900 мм</p>	<p>10 </p> <p>20 </p> <p>30 </p>
	<p><b>Ramo Compact</b> 4 присоединительных патрубков</p> <p>выс. [мм]: 300, 500, 600, 900 дл. [мм]: 400, 500, 600, 800, 1000, 1200, 1400, 1600, 1800, 2000, 2300*, 2600*, 3000*</p> <p>* кроме Ramo Compact высотой 900 мм</p>	<p>11 </p> <p>21s </p> <p>22 </p> <p>33 </p>
	<p><b>Ramo Ventil Compact</b> 6 присоединительных патрубков</p> <p>выс. [мм]: 200, 300, 500, 600, 900 дл. [мм]: 400*, 500*, 600, 800, 1000, 1200, 1400, 1600, 1800, 2000, 2300**, 2600**, 3000**</p> <p>* кроме Ramo Ventil Compact высотой 200 мм, ** кроме Ramo Ventil Compact высотой 900 мм, (подробнее о радиаторах высотой 200 мм - со страницы 88)</p>	<p>11* </p> <p>21s </p> <p>22 </p> <p>33 </p>
	<p><b>Ramo Ventil Compact M</b> 6 присоединительных патрубков</p> <p>выс. [мм]: 300, 500, 600, 900 дл. [мм]: 400, 500, 600, 800, 1000, 1200, 1400, 1600, 1800, 2000, 2300*, 2600*, 3000*</p> <p>* кроме Ramo Ventil Compact M высотой 900 мм</p>	<p>11 </p> <p>21s </p> <p>22 </p> <p>33 </p>
	<p><b>Vertical</b> 6 присоединительных патрубков</p> <p>выс. [мм]: 1500, 1800, 1950, 2100, 2300 дл. [мм]: 300, 450, 600, 750</p>	<p>10 </p> <p>20C </p> <p>21C </p> <p>22C </p>

# Условия использования панельных радиаторов



Радиаторы PURMO предназначены для использования в насосных системах центрального отопления, выполненных из чёрных стальных, медных или синтетических труб с антидиффузионным барьером, в которых нагревательным агентом является вода. Их можно применять как в одно-, так и в двухтрубных системах. Кроме того эти радиаторы можно устанавливать в гравитационных системах, но с ограничениями, следующими из их гидравлического сопротивления.

Радиаторы PURMO предназначены для отопления жилых, офисных, сервисных и других помещений, в которых отсутствует вредное корродирующее воздействие веществ, содержащихся в воздухе, то есть, нет постоянного или периодического отсыревания поверхности радиатора. В помещениях, где такие неблагоприятные воздействия имеют место – например, в ванных комнатах, прачечных, банях, крытых бассейнах, холодильных камерах, на автомобильных мойках, предприятиях по переработке продуктов питания необходимо использовать только гигиенические радиаторы Purmo с антикоррозионным покрытием. Так же недопустима установка радиаторов Purmo в домах, которые в первый год после постройки или модернизации не будут отапливаться.

Радиаторы PURMO необходимо использовать в герметичных закрытых системах центрального отопления, предохраняемых мембранными расширительными баками. Допускается их установка в небольших открытых системах тепловой мощностью до 25 кВт, но при условии использования допущенных к применению ингибиторов коррозии.

Системы с радиаторами PURMO должны наполняться и пополняться водой соответствующего качества, важнейшие качественные показатели которой не могут превышать нижеприведённых значений:

- суммарное содержание хлор-ионов и сульфатных ионов не должно превышать 150 мг/л (для систем из медных труб - 50 мг/л),
- содержание кислорода не должно превышать 0.1 мг/л,
- показатель pH воды должен находиться в пределах от 8.0 до 9.5,
- общая жёсткость не должна превышать 4.0 мг-экв/л.

Недопустим, кроме аварийных случаев, полный слив воды из систем центрального отопления. В случае необходимости опорожнения системы, например, во время ремонта воду следует удалить только из той части, из которой необходимо. После выполнения работ опорожнённую часть системы необходимо немедленно вновь наполнить водой. Годовая убыль воды в системе центрального отопления не должна превышать 5% ёмкости всей системы закрытого типа и 10% ёмкости всей системы открытого типа. Запрещается устанавливать радиаторы в системах, в которых максимальное рабочее давление может подняться выше 10 бар, а температура - выше 110 °С. Во время испытания системы на герметичность это давление не должно превышать 15 бар.

Источником тепла для систем центрального отопления, оборудованных радиаторами PURMO, могут быть котлы или снабжённые теплообменниками теплоцентры. Не допускается использование радиаторов в системах центрального отопления, соединённых непосредственно с высокотемпературной теплосетью – например, посредством гидроэлеваторных узлов или узлов насосного смешения.

Радиаторы необходимо устанавливать, не снимая индивидуальной фабричной упаковки. Эта упаковка должна оставаться на радиаторе даже при вводе системы центрального отопления в действие в целях отопления здания во время отделочных работ или для просушки здания. Рекомендуются снять упаковку лишь по окончании всех отделочных работ. Радиаторы PURMO следует хранить только в закрытых и сухих складских помещениях. Запрещается хранить радиаторы под открытым небом или во влажных складских помещениях. Транспортировать радиаторы необходимо с должной осторожностью: перевозить в сухих и закрытых грузовых отсеках.

Нельзя чистить поверхность радиатора с использованием чистящих средств, содержащих растворители, кислоты или другие вещества, вызывающие коррозию.

## производство

Панельные радиаторы PURMO изготавливаются из стального холоднокатаного листа FePO, в соответствии с EN 10130 и EN 10131, поставляемого в виде ленты, свёрнутой в бухты. Штамповка нагревательных панелей с шагом вертикальных водяных каналов 33,3 мм (Vertical – 50 мм) производится на полностью автоматизированных производственных линиях с компьютерным управлением, где на одной технологической линии (соединённой роликовыми конвейерами) получают изделие, требующее только окраски и упаковки. Процессы окраски и упаковки также автоматизированы. Панельные радиаторы типа Plan Compact, Plan Ventil Compact, Plan Ventil Compact M, Plan Hygiene и Plan Ventil Hygiene снабжены дополнительной декоративной плоской фронтальной пластиной, наклеиваемой на переднюю нагревательную панель. В модели Plan Ventil Compact D высотой 200 мм декоративная пластина наклеена также и на заднюю нагревательную панель.

Панельные радиаторы типа Ramo Compact, Ramo Ventil Compact, Ramo Ventil Compact M снабжены дополнительной декоративной плоской фронтальной пластиной с выдавленными лёгкими горизонтальными бороздками, которая наклеивается на переднюю панель радиатора. В модели Ramo Ventil Compact D высотой 200 мм декоративная пластина наклеена также и на заднюю панель радиатора.

## окраска

Неотделанные радиаторы после прохождения первых этапов технологического процесса подвергаются затем процессам, обеспечивающим получение готового лакокрасочного покрытия, в следующем порядке:

- подготовка поверхности (мытьё, обезжиривание, железная окисная фосфатизация поверхности, промывка) во время прохождения через мойку с установленной душевой системой с использованием специальных химических средств,
- грунтовочная окраска методом катафореза второго поколения KTL II посредством погружения всего радиатора в грунтовочную краску белого цвета, обеспечивающая прекрасное предохранение от коррозии,
- просушка после грунтовочной окраски в камере каплеотделения и туннельной газовой сушилке,
- окраска эпоксидной порошковой краской путём напыления её на поверхность радиатора электростатическим методом в лакировочной кабине с использованием специального лакировального оборудования.
- спекание нанесённых защитных слоёв в печи при температуре 190°C

Стандартным цветом для всех панельных радиаторов с профилированной и гладкой передней панелью является белый RAL 9016. Другие цвета по шкале RAL можно получить по запросу за дополнительную плату.

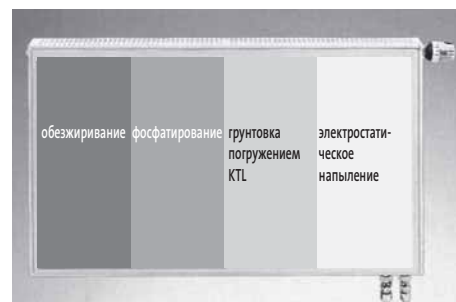

Подготовка поверхности радиатора



Цветные радиаторы по шкале RAL

# панельные радиаторы



Упаковка радиаторов

Тип радиатора	Количество на поддоне
тип 10	12 штук
тип 11	12 штук
тип 20	7 штук
тип 21s	10 штук
тип 22	7 штук
тип 30	5 штук
тип 33	5 штук

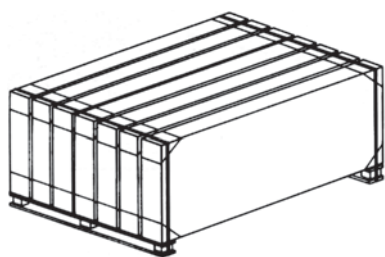

Размещение радиаторов на поддоне

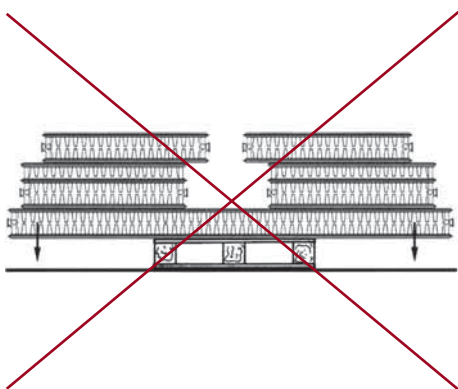

Пример неправильного складирования, приводящего к повреждению радиаторов

## упаковка

Панельные радиаторы с профилированной и плоской передней панелью поставляются в предохранительной упаковке, позволяющей устанавливать радиатор без необходимости её удаления. Радиаторы упаковываются на фабрике в термоусадочную плёнку. Дополнительная упаковка под плёнкой состоит из 2 расположенных вдоль радиатора снизу и сверху прочных листов гофрированного картона, предохраняющих его рёбра. Кроме того углы радиаторов предохраняются четырьмя пластмассовыми накладками.

Во время установки радиатора в систему следует вскрывать упаковку только в требуемом месте. Лишь по окончании всех работ в помещении, которые могут повредить радиаторы, удаляется вся упаковка. В ходе нагревания вся упаковка должна быть полностью удалена.

Отдельные радиаторы устанавливаются вертикально на деревянных поддонах и стягиваются вместе лентой, предупреждающей неконтролируемые перемещения радиаторов во время складирования и транспортировки.

## транспортировка и складирование

Транспортировать радиаторы необходимо с должной осторожностью: перевозить в сухих и закрытых грузовых отсеках.

Как поддоны, так и отдельные радиаторы во время транспортировки необходимо предохранить таким образом, чтобы они не перемещались. Погрузка и разгрузка радиаторов должна производиться так, чтобы не повредить лакокрасочное покрытие и не деформировать радиатор от ударов.

Радиаторы необходимо складировать в закрытых сухих помещениях и предохранять их от контакта с влагой и едкими веществами, которые могут привести к повреждению покрытия. Радиаторы нельзя складировать под открытым небом даже если они предохранены плёнкой или брезентом. В случае появления влаги внутри упаковки необходимо немедленно удалить её, а радиатор высушить.

Радиаторы следует складировать на поддонах, а снятые с поддонов – устанавливать в вертикальном положении, предохраняя от повреждения, особенно их нижние рёбра.

Радиаторы нельзя бросать и тянуть по полу.

Неправильная транспортировка и складское хранение радиаторов может привести к их разгерметизации. Особо длинные радиаторы нельзя складировать или транспортировать на маленьких поддонах в лежачем положении. То же касается ситуации, когда выступающие края длинного радиатора будут придавлены стопкой меньших радиаторов, вызывающей прогиб вниз и деформацию лежащего внизу радиатора.





	Compact	Ventil Compact	Ventil Compact M	Hygiene	Ventil Hygiene	Plan Compact	Plan Ventil Compact	Plan Ventil Compact M	Plan Hygiene	Plan Ventil Hygiene	Ramo Compact	Ramo Ventil Compact	Ramo Ventil Compact M	Vertical
профилированная передняя панель	x	x	x	x	x						-	-	-	x
гладкая передняя панель						x	x	x	x	x	x	x	x	
максимальное рабочее давление [бар]	10	10	10	10	10	10	10	10	10	10	10	10	10	6
количество патрубков - боковые + нижние	4	4 + 2	4 + 2	4	4 + 2	4	4 + 2	4 + 2	4	4 + 2	4	4 + 2	4 + 2	0 + 4
боковое подсоединение - GW 1/2"	x	x	x	x	x	x	x	x	x	x	x	x	x	
нижнее подсоединение - GW 1/2"		x			x		x			x	-	x	-	x
нижнее центральное подсоединение - GW 1/2"			x					x			-	-	x	x
кронштейны в комплекте с радиатором	x	x	x	x <sup>1)</sup>	x <sup>1)</sup>	x	x	x	x <sup>1)</sup>	x <sup>1)</sup>	x	x	x	x
боковые накладки	x	x	x			x	x	x			x	x	x	x
верхняя накладка	x	x	x			x	x	x			x	x	x	
встроенный термостатический клапан		x	x		x		x	x		x	-	x	x	

**Примечание:**

<sup>1)</sup> Радиаторы Hygiene, Ventil Hygiene, Plan Hygiene и Plan Ventil Hygiene со специальными больничными креплениями Monclac MCK в комплекте.

## тепловая мощность радиаторов

Тепловая мощность радиаторов Purmo определена в соответствии с EN 442 на основании измерений в лаборатории. В качестве параметров испытания приняты температуры 75/65/20 °С.

Тепловую мощность радиаторов для других параметров можно рассчитать по нижеприведённой формуле:

$$\Phi = \Phi_n \left[ \frac{\Delta t}{\Delta t_n} \right]^n$$

где:

$\Phi$  - тепловая мощность радиатора [Вт]

$\Phi_n$  - тепловая мощность радиатора, определённая на основании измерений в соответствии с EN 442 [Вт]

$\Delta t$  - логарифмическая разность температур [К]

$\Delta t_n$  - логарифмическая разность температур 49,833 [К], рассчитанная для температур отнесения 75/65/20 °С

$n$  - показатель степени, характерный для данного типа радиатора

Логарифмическую разность температур следует рассчитывать по формуле:

$$\Delta t = \frac{t_z - t_p}{\ln \left( (t_z - t_i) / (t_p - t_i) \right)}$$

где:

$t_z$  - температура воды, питающей радиатор [°С]

$t_p$  - температура воды, возвращаемой из радиатора [°С]

$t_i$  - температура внутри помещения [°С]

Все радиаторы PURMO имеют декларацию соответствия с EN 442. Каждый радиатор имеет фабричную маркировку в нижней части панели с данными, содержащими наименование производителя, страну изготовления, тип радиатора, номер реестра соответствия EN 442, максимальное рабочее давление, а также дату и время выпуска.

Примерные номера реестра соответствия, напечатанные внутри радиатора, для отдельных типов выглядят следующим образом:

тип 10 = 0810, тип 11 = 0811, тип 21s = 0812, тип 22 = 0813, тип 33 = 0814

## панельные радиаторы



### Compact (Purmo C)\*

Панельные радиаторы PURMO Compact с профилированными нагревательными панелями и конвекционными элементами. Снабжены боковыми накладками и верхней накладкой типа «гриль». Четыре присоединительных отверстия с внутренней резьбой G ½ " делают возможным боковое подсоединение как справа, так и слева.

#### технические данные

- Материал : высококачественный глубокоштампованный лист из низкоуглеродистой холоднокатаной стали FePO 1 по EN 10130
- Шаг вертикальных водяных каналов : 33,3 мм
- Патрубки : 4 x G ½ " боковые
- Рабочее давление : 10 бар
- Максимальная температура : 110 °C
- Испытательное давление : 15 бар (заводское 13 бар)
- Цвет : белый RAL 9016, другие цвета по шкале RAL - по заказу
- Аксессуары : кронштейны, пробка, воздухоотводчик в комплекте с радиатором.



\* старое наименование радиатора

# Compact

## панельные радиаторы

### виды сбоку

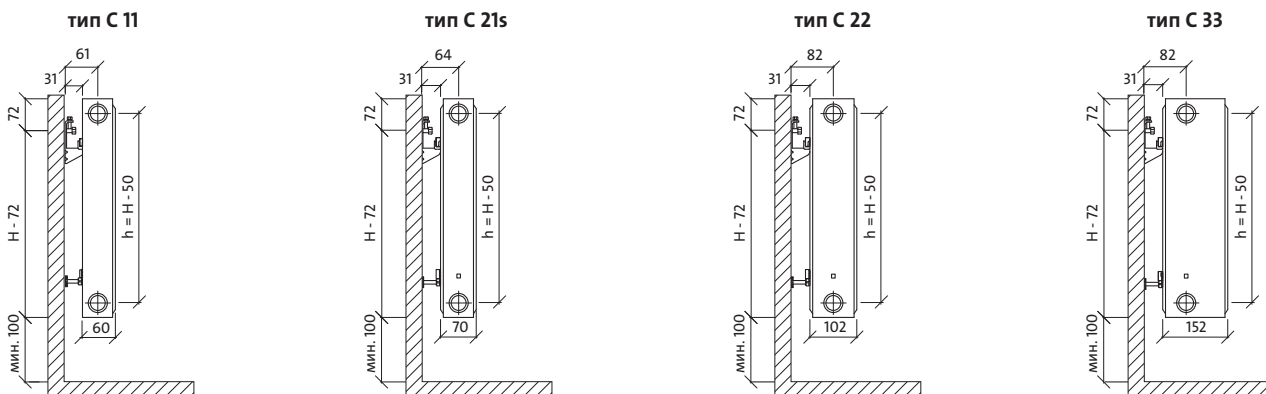

### вид спереди

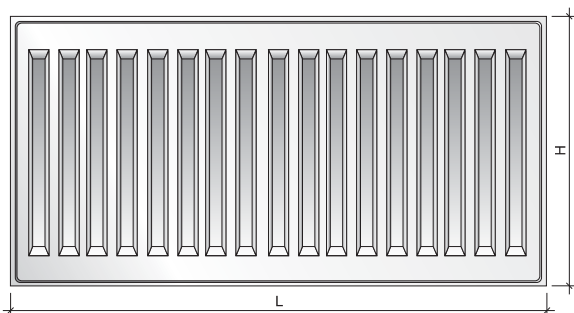

### вид сзади

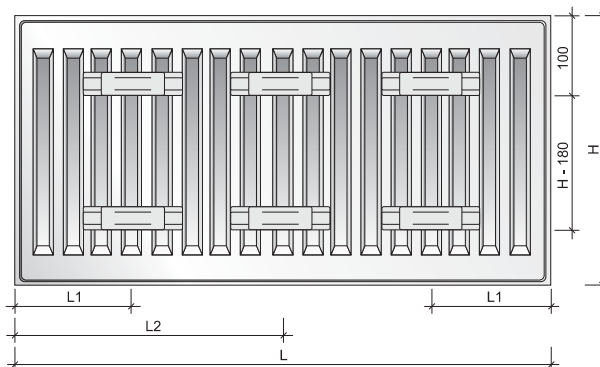

### ёмкость, вес и монтажные размеры

ёмкость: л/м

Выс. тип	300	400	450	500	550	600	900
11	1,7	2,2	2,5	2,7	3,0	3,2	4,5
21s	3,4	4,5	5,0	5,5	6,1	6,6	9,0
22	3,4	4,5	5,0	5,5	6,1	6,6	9,0
33	5,1	6,7	7,5	8,2	9,0	9,8	13,3

вес: кг/м

Выс. тип	300	400	450	500	550	600	900
11	9,1	12,3	13,9	15,5	17,1	18,7	28,3
21s	14,0	18,8	21,2	23,5	25,9	28,3	42,3
22	16,3	22,0	24,9	27,7	30,6	33,4	50,7
33	24,5	33,1	37,4	41,6	45,9	50,2	75,8

монтажные размеры: мм

	С 11		С 21s, С 22, С 33		
	L	L1	L2	L1	L2
400-1600	117	-	133	-	-
1800	117	917	133	900	-
2000	117	1017	133	1000	-
2300	117	1150	133	1167	-
2600	117	1317	133	1300	-
3000	117	1517	133	1500	-

### рекомендуемые подсоединения

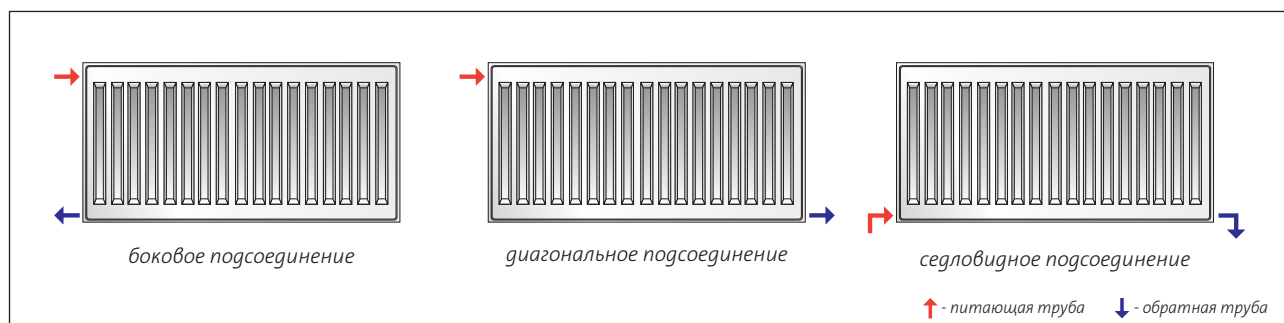

# панельные радиаторы

## Compact *mun 11*



**PURMO C 11**

КОД ЗАКАЗА : C11XXXXYYY  
ПРИМЕР : C116001200

сокращённое наименование  
тип \_\_\_\_\_  
высота \_\_\_\_\_  
длина \_\_\_\_\_

длина [мм]	параметры $t_z / t_p / t_i$	высота [мм]						
		300	400	450	500	550	600	900
400	90/70/20 °C	275	358	398	437	476	513	720
	75/65/20 °C	218	284	316	347	378	407	571
500	90/70/20 °C	343	447	497	546	595	641	900
	75/65/20 °C	273	356	395	434	472	509	714
600	90/70/20 °C	412	537	597	656	713	770	1080
	75/65/20 °C	328	427	474	521	566	611	856
700	90/70/20 °C	480	626	696	765	832	898	1260
	75/65/20 °C	382	498	553	608	661	713	999
800	90/70/20 °C	549	716	795	874	951	1026	1440
	75/65/20 °C	437	569	632	694	755	814	1142
900	90/70/20 °C	618	805	895	984	1070	1155	1620
	75/65/20 °C	491	640	711	781	850	916	1284
1000	90/70/20 °C	686	895	994	1093	1189	1283	1800
	75/65/20 °C	546	711	790	868	944	1018	1427
1100	90/70/20 °C	755	984	1094	1202	1308	1411	1980
	75/65/20 °C	601	782	869	955	1038	1120	1570
1200	90/70/20 °C	824	1073	1193	1311	1427	1539	2160
	75/65/20 °C	655	853	948	1042	1133	1222	1712
1400	90/70/20 °C	961	1252	1392	1530	1665	1796	2520
	75/65/20 °C	764	995	1106	1215	1322	1425	1998
1600	90/70/20 °C	1098	1431	1591	1749	1903	2052	2880
	75/65/20 °C	874	1138	1264	1389	1510	1629	2283
1800	90/70/20 °C	1236	1610	1790	1967	2140	2309	3240
	75/65/20 °C	983	1280	1422	1562	1699	1832	2569
2000	90/70/20 °C	1373	1789	1989	2186	2378	2566	3600
	75/65/20 °C	1092	1422	1580	1736	1888	2036	2854
2300	90/70/20 °C	1579	2057	2287	2514	2735	2950	4140
	75/65/20 °C	1256	1635	1817	1996	2171	2341	3282
2600	90/70/20 °C	1785	2326	2585	2842	3092	3335	4680
	75/65/20 °C	1420	1849	2054	2257	2454	2647	3710
3000	90/70/20 °C	2059	2684	2983	3279	3567	3848	5400
	75/65/20 °C	1638	2133	2370	2604	2832	3054	4281

Тепловая мощность радиаторов (Вт) по норме EN 442 для параметров 90/70/20 °C и 75/65/20 °C.

[Вт/м] 105/75/20 °C показатель n	832	1085	1206	1326	1443	1557	2187
	1,2981	1,3026	1,3048	1,3070	1,3093	1,3115	1,3170

типы радиаторов доступны на складе

# Compact *min 21s*

## панельные радиаторы

PURMO C 21s



КОД ЗАКАЗА : C21sXXXXYYY

ПРИМЕР : C21s6001200

сокращённое наименование

тип

высота

длина



длина [мм]	параметры $t_z / t_p / t_i$	высота [мм]						
		300	400	450	500	550	600	900
400	90/70/20 °C	381	484	533	582	630	677	943
	75/65/20 °C	304	385	424	462	500	536	744
500	90/70/20 °C	477	605	667	728	787	846	1178
	75/65/20 °C	381	482	530	578	625	670	931
600	90/70/20 °C	572	726	800	873	945	1015	1414
	75/65/20 °C	457	578	636	694	749	804	1117
700	90/70/20 °C	668	847	933	1019	1102	1184	1650
	75/65/20 °C	533	674	742	809	874	938	1303
800	90/70/20 °C	763	968	1067	1165	1260	1353	1885
	75/65/20 °C	609	770	848	925	999	1072	1489
900	90/70/20 °C	858	1089	1200	1310	1417	1522	2121
	75/65/20 °C	685	867	954	1040	1124	1206	1675
1000	90/70/20 °C	954	1210	1333	1456	1575	1691	2356
	75/65/20 °C	761	963	1060	1156	1249	1340	1861
1100	90/70/20 °C	1049	1331	1467	1601	1732	1861	2592
	75/65/20 °C	837	1059	1166	1272	1374	1474	2047
1200	90/70/20 °C	1144	1452	1600	1747	1890	2030	2828
	75/65/20 °C	913	1156	1272	1387	1499	1608	2233
1400	90/70/20 °C	1335	1694	1866	2038	2205	2368	3299
	75/65/20 °C	1065	1348	1484	1618	1749	1876	2605
1600	90/70/20 °C	1526	1936	2133	2329	2520	2706	3770
	75/65/20 °C	1218	1541	1696	1850	1998	2144	2978
1800	90/70/20 °C	1717	2178	2400	2620	2834	3045	4242
	75/65/20 °C	1370	1733	1908	2081	2248	2412	3350
2000	90/70/20 °C	1907	2420	2666	2911	3149	3383	4713
	75/65/20 °C	1522	1926	2120	2312	2498	2680	3722
2300	90/70/20 °C	2193	2782	3066	3348	3622	3890	5420
	75/65/20 °C	1750	2215	2438	2659	2873	3082	4280
2600	90/70/20 °C	2480	3145	3466	3785	4094	4398	6127
	75/65/20 °C	1979	2504	2756	3006	3247	3484	4839
3000	90/70/20 °C	2861	3629	4000	4367	4724	5074	7069
	75/65/20 °C	2283	2889	3180	3468	3747	4020	5583

Тепловая мощность радиаторов (Вт) по норме EN 442 для параметров 90/70/20 °C и 75/65/20 °C.

[Вт/м] 105/75/20 °C показатель n	1153	1465	1616	1766	1913	2057	2873
	1,2803	1,2940	1,3008	1,3076	1,3145	1,3213	1,3390

типы радиаторов доступны на складе

# панельные радиаторы

## Compact *mun 22*



**PURMO C 22**

КОД ЗАКАЗА : **C22XXXXYYY**  
 ПРИМЕР : **C226001200**

сокращённое наименование  
 тип  
 высота  
 длина

длина [мм]	параметры $t_z / t_p / t_i$	высота [мм]						
		300	400	450	500	550	600	900
400	<b>90/70/20 °C</b>	<b>484</b>	<b>616</b>	<b>680</b>	<b>743</b>	<b>805</b>	<b>865</b>	<b>1213</b>
	75/65/20 °C	384	488	539	588	636	684	955
500	<b>90/70/20 °C</b>	<b>605</b>	<b>770</b>	<b>850</b>	<b>929</b>	<b>1006</b>	<b>1081</b>	<b>1516</b>
	75/65/20 °C	481	611	674	735	796	855	1194
600	<b>90/70/20 °C</b>	<b>726</b>	<b>924</b>	<b>1020</b>	<b>1114</b>	<b>1207</b>	<b>1298</b>	<b>1820</b>
	75/65/20 °C	577	733	808	882	955	1025	1433
700	<b>90/70/20 °C</b>	<b>847</b>	<b>1078</b>	<b>1190</b>	<b>1300</b>	<b>1408</b>	<b>1514</b>	<b>2123</b>
	75/65/20 °C	673	855	943	1029	1114	1196	1672
800	<b>90/70/20 °C</b>	<b>968</b>	<b>1232</b>	<b>1361</b>	<b>1486</b>	<b>1610</b>	<b>1730</b>	<b>2426</b>
	75/65/20 °C	769	977	1078	1176	1273	1367	1910
900	<b>90/70/20 °C</b>	<b>1089</b>	<b>1386</b>	<b>1531</b>	<b>1672</b>	<b>1811</b>	<b>1947</b>	<b>2730</b>
	75/65/20 °C	865	1099	1212	1323	1432	1538	2149
1000	<b>90/70/20 °C</b>	<b>1211</b>	<b>1540</b>	<b>1701</b>	<b>1857</b>	<b>2012</b>	<b>2163</b>	<b>3033</b>
	75/65/20 °C	961	1221	1347	1470	1591	1709	2388
1100	<b>90/70/20 °C</b>	<b>1332</b>	<b>1694</b>	<b>1871</b>	<b>2043</b>	<b>2213</b>	<b>2379</b>	<b>3336</b>
	75/65/20 °C	1057	1343	1482	1617	1750	1880	2627
1200	<b>90/70/20 °C</b>	<b>1453</b>	<b>1849</b>	<b>2041</b>	<b>2229</b>	<b>2414</b>	<b>2595</b>	<b>3639</b>
	75/65/20 °C	1153	1465	1616	1764	1909	2051	2866
1400	<b>90/70/20 °C</b>	<b>1695</b>	<b>2157</b>	<b>2381</b>	<b>2600</b>	<b>2817</b>	<b>3028</b>	<b>4246</b>
	75/65/20 °C	1345	1709	1886	2058	2227	2393	3343
1600	<b>90/70/20 °C</b>	<b>1937</b>	<b>2465</b>	<b>2721</b>	<b>2972</b>	<b>3219</b>	<b>3460</b>	<b>4853</b>
	75/65/20 °C	1538	1954	2155	2352	2546	2734	3821
1800	<b>90/70/20 °C</b>	<b>2179</b>	<b>2773</b>	<b>3061</b>	<b>3343</b>	<b>3621</b>	<b>3893</b>	<b>5459</b>
	75/65/20 °C	1730	2198	2425	2646	2864	3076	4298
2000	<b>90/70/20 °C</b>	<b>2421</b>	<b>3081</b>	<b>3401</b>	<b>3715</b>	<b>4024</b>	<b>4326</b>	<b>6066</b>
	75/65/20 °C	1922	2442	2694	2940	3182	3418	4776
2300	<b>90/70/20 °C</b>	<b>2784</b>	<b>3543</b>	<b>3912</b>	<b>4272</b>	<b>4627</b>	<b>4974</b>	<b>6976</b>
	75/65/20 °C	2210	2808	3098	3381	3659	3931	5492
2600	<b>90/70/20 °C</b>	<b>3147</b>	<b>4005</b>	<b>4422</b>	<b>4829</b>	<b>5231</b>	<b>5623</b>	<b>7886</b>
	75/65/20 °C	2499	3175	3502	3822	4137	4443	6209
3000	<b>90/70/20 °C</b>	<b>3632</b>	<b>4621</b>	<b>5102</b>	<b>5572</b>	<b>6036</b>	<b>6488</b>	<b>9099</b>
	75/65/20 °C	2883	3663	4041	4410	4773	5127	7164

Тепловая мощность радиаторов (Вт) по норме EN 442 для параметров 90/70/20 °C и 75/65/20 °C.

[Вт/м] 105/75/20 °C показатель n	1469	1872	2068	2260	2450	2635	3707
	<b>1,3094</b>	<b>1,3182</b>	<b>1,3226</b>	<b>1,3270</b>	<b>1,3314</b>	<b>1,3358</b>	<b>1,3561</b>

типы радиаторов доступны на складе

# Compact *тип 33*

## панельные радиаторы

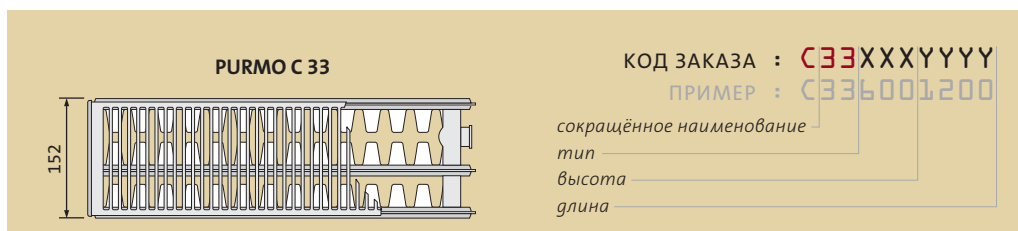

длина [мм]	параметры $t_z / t_p / t_i$	высота [мм]						
		300	400	450	500	550	600	900
400	90/70/20 °C	679	858	945	1030	1114	1195	1657
	75/65/20 °C	539	680	748	814	879	942	1304
500	90/70/20 °C	849	1073	1182	1288	1392	1494	2072
	75/65/20 °C	674	850	935	1018	1099	1178	1630
600	90/70/20 °C	1019	1288	1418	1546	1670	1793	2486
	75/65/20 °C	808	1019	1121	1221	1318	1414	1956
700	90/70/20 °C	1189	1502	1654	1803	1949	2092	2900
	75/65/20 °C	943	1189	1308	1425	1538	1649	2282
800	90/70/20 °C	1359	1717	1891	2061	2227	2391	3315
	75/65/20 °C	1078	1359	1495	1628	1758	1885	2608
900	90/70/20 °C	1528	1932	2127	2318	2505	2689	3729
	75/65/20 °C	1212	1529	1682	1832	1977	2120	2934
1000	90/70/20 °C	1698	2146	2363	2576	2784	2988	4143
	75/65/20 °C	1347	1699	1869	2035	2197	2356	3260
1100	90/70/20 °C	1868	2361	2600	2834	3062	3287	4558
	75/65/20 °C	1482	1869	2056	2239	2417	2592	3586
1200	90/70/20 °C	2038	2575	2836	3091	3341	3586	4972
	75/65/20 °C	1616	2039	2243	2442	2636	2827	3912
1400	90/70/20 °C	2377	3005	3309	3606	3897	4184	5801
	75/65/20 °C	1886	2379	2617	2849	3076	3298	4564
1600	90/70/20 °C	2717	3434	3781	4121	4454	4781	6629
	75/65/20 °C	2155	2718	2990	3256	3515	3770	5216
1800	90/70/20 °C	3057	3863	4254	4637	5011	5379	7458
	75/65/20 °C	2425	3058	3364	3663	3955	4241	5868
2000	90/70/20 °C	3396	4292	4727	5152	5568	5977	8287
	75/65/20 °C	2694	3398	3738	4070	4394	4712	6520
2300	90/70/20 °C	3906	4936	5436	5925	6403	6873	9529
	75/65/20 °C	3098	3908	4299	4681	5053	5419	7498
2600	90/70/20 °C	4415	5580	6145	6697	7238	7770	10772
	75/65/20 °C	3502	4417	4859	5291	5712	6126	8476
3000	90/70/20 °C	5094	6439	7090	7728	8351	8965	12430
	75/65/20 °C	4041	5097	5607	6105	6591	7068	9780

Тепловая мощность радиаторов (Вт) по норме EN 442 для параметров 90/70/20 °C и 75/65/20 °C.

[Вт/м] 105/75/20 °C показатель n	2062	2611	2878	3139	3395	3648	5066
	1,3140	1,3255	1,3313	1,3371	1,3428	1,3486	1,3600

типы радиаторов доступны на складе

## панельные радиаторы



# Ventil Compact (Purmo V)\*

Универсальные панельные радиаторы PURMO Ventil Compact с профилированными нагревательными панелями и конвекционными элементами, снабжённые боковыми накладками и верхней накладкой типа «гриль». Два нижних и четыре боковых присоединительных отверстия с внутренней резьбой G ½" делают возможным подсоединение снизу, а в случае необходимости также и сбоку. Радиатор оборудован встроенным термостатическим вкладышем с предварительной регулировкой.

### технические данные

- Материал : высококачественный глубокоштампованный лист из низкоуглеродистой холоднокатаной стали FePO 1 по EN 10130
- Шаг вертикальных водяных каналов : 33,3 мм
- Патрубки : 2 x G ½ " снизу справа (слева - на заказ),  
4 x G ½ " боковые
- Рабочее давление : 10 бар
- Максимальная температура : 110 °C
- Испытательное давление : 15 бар (заводское 13 бар)
- Цвет : белый RAL 9016, другие цвета по шкале RAL - по заказу
- Аксессуары : кронштейны, пробка, воздухоотводчик в комплекте с радиатором.



\* старое наименование радиатора



# Ventil Compact

## панельные радиаторы

### виды сбоку

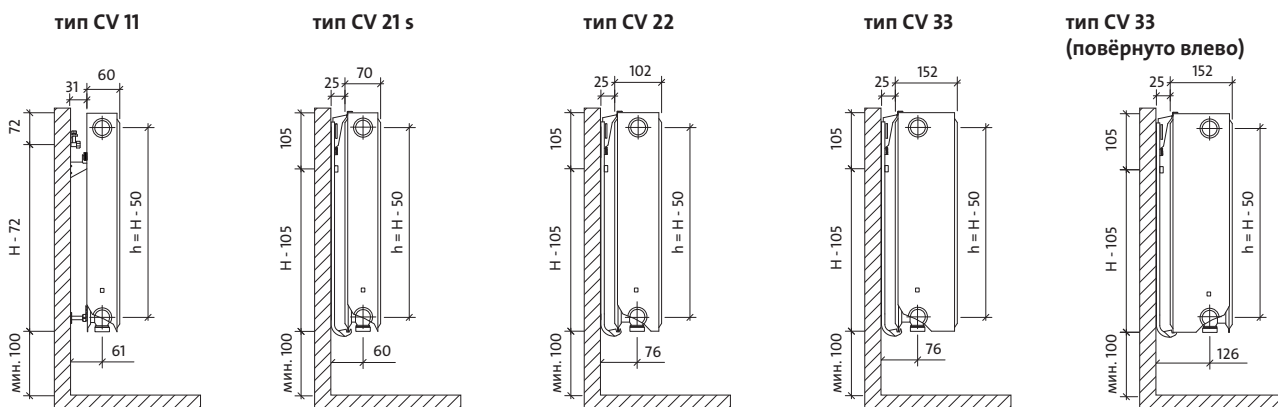

### вид спереди

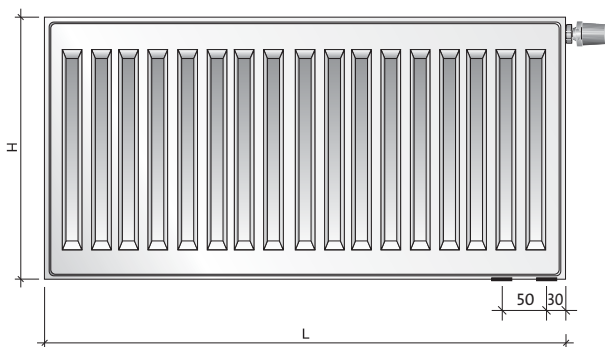

### вид сзади - только тип CV 11

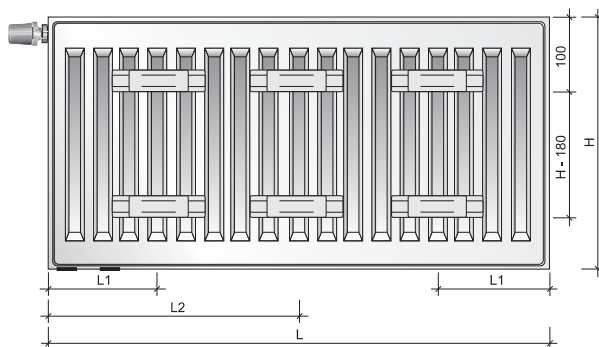

### ёмкость, вес и монтажные размеры

ёмкость: л/м

выс.	300	400	450	500	600	900
тип						
<b>11</b>	1,7	2,2	2,5	2,7	3,2	4,5
<b>21s</b>	3,4	4,5	5,0	5,5	6,6	9,0
<b>22</b>	3,4	4,5	5,0	5,5	6,6	9,0
<b>33</b>	5,1	6,7	7,5	8,2	9,8	13,3

вес: кг/м

выс.	300	400	450	500	600	900
тип						
<b>11</b>	9,1	12,3	13,9	15,5	18,7	28,3
<b>21s</b>	14,0	18,8	21,2	23,5	28,3	42,3
<b>22</b>	16,3	22,0	24,9	27,7	33,4	50,7
<b>33</b>	24,5	33,1	37,4	41,6	50,2	75,8

монтажные размеры: мм\*

тип	CV 11	
	L	L2
<b>400-1600</b>	117	-
<b>1800</b>	117	917
<b>2000</b>	117	1017
<b>2300</b>	117	1150
<b>2600</b>	117	1317
<b>3000</b>	117	1517

### рекомендуемые подсоединения

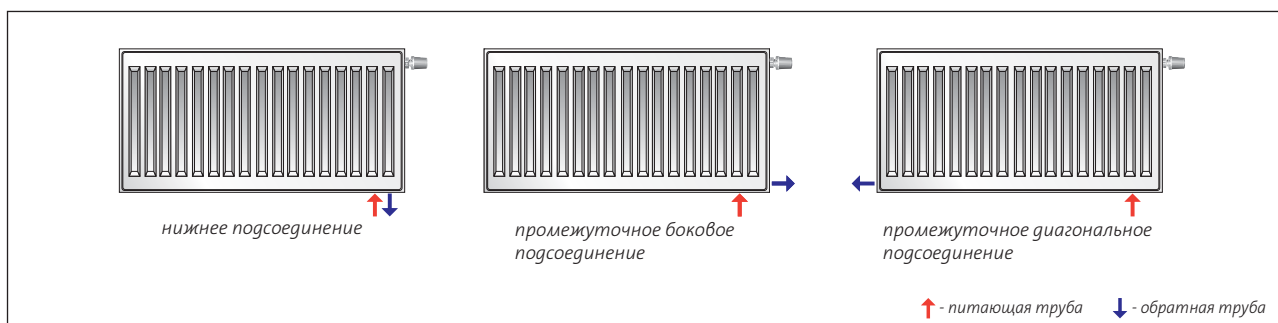

↑ - питающая труба ↓ - обратная труба

# панельные радиаторы

## Ventil Compact *тип 11*



КОД ЗАКАЗА : CV11XXXXYYYYZ  
 ПРИМЕР : CV116001200L

сокращённое наименование  
 тип \_\_\_\_\_  
 высота \_\_\_\_\_  
 длина \_\_\_\_\_  
 Z = L : левое подс. • R : правое подс.

PURMO CV 11

длина [мм]	параметры $t_z / t_p / t_i$	высота [мм]					
		300	400	450	500	600	900
400	90/70/20 °C	275	358	398	437	513	720
	75/65/20 °C	218	284	316	347	407	571
500	90/70/20 °C	343	447	497	546	641	900
	75/65/20 °C	273	356	395	434	509	714
600	90/70/20 °C	412	537	597	656	770	1080
	75/65/20 °C	328	427	474	521	611	856
700	90/70/20 °C	480	626	696	765	898	1260
	75/65/20 °C	382	498	553	608	713	999
800	90/70/20 °C	549	716	795	874	1026	1440
	75/65/20 °C	437	569	632	694	814	1142
900	90/70/20 °C	618	805	895	984	1155	1620
	75/65/20 °C	491	640	711	781	916	1284
1000	90/70/20 °C	686	895	994	1093	1283	1800
	75/65/20 °C	546	711	790	868	1018	1427
1100	90/70/20 °C	755	984	1094	1202	1411	1980
	75/65/20 °C	601	782	869	955	1120	1570
1200	90/70/20 °C	824	1073	1193	1311	1539	2160
	75/65/20 °C	655	853	948	1042	1222	1712
1400	90/70/20 °C	961	1252	1392	1530	1796	2520
	75/65/20 °C	764	995	1106	1215	1425	1998
1600	90/70/20 °C	1098	1431	1591	1749	2052	2880
	75/65/20 °C	874	1138	1264	1389	1629	2283
1800	90/70/20 °C	1236	1610	1790	1967	2309	3240
	75/65/20 °C	983	1280	1422	1562	1832	2569
2000	90/70/20 °C	1373	1789	1989	2186	2566	3600
	75/65/20 °C	1092	1422	1580	1736	2036	2854
2300	90/70/20 °C	1579	2057	2287	2514	2950	4140
	75/65/20 °C	1256	1635	1817	1996	2341	3282
2600	90/70/20 °C	1785	2326	2585	2842	3335	4680
	75/65/20 °C	1420	1849	2054	2257	2647	3710
3000	90/70/20 °C	2059	2684	2983	3279	3848	5400
	75/65/20 °C	1638	2133	2370	2604	3054	4281

Тепловая мощность радиаторов (Вт) по норме EN 442 для параметров 90/70/20 °C и 75/65/20 °C.

[Вт/м] 105/75/20 °C показатель n	832	1085	1206	1326	1557	2187
	1,2981	1,3026	1,3048	1,3070	1,3115	1,3170

типы радиаторов доступны на складе

# Ventil Compact *mun 21s*

## панельные радиаторы

PURMO CV 21s



КОД ЗАКАЗА : CV21sXXXXYYY

ПРИМЕР : CV21s6001200

сокращённое наименование

тип

высота

длина



длина [мм]	параметры $t_z / t_p / t_i$	высота					
		300	400	450	500	600	900
400	90/70/20 °C	381	484	533	582	677	943
	75/65/20 °C	304	385	424	462	536	744
500	90/70/20 °C	477	605	667	728	846	1178
	75/65/20 °C	381	482	530	578	670	931
600	90/70/20 °C	572	726	800	873	1015	1414
	75/65/20 °C	457	578	636	694	804	1117
700	90/70/20 °C	668	847	933	1019	1184	1650
	75/65/20 °C	533	674	742	809	938	1303
800	90/70/20 °C	763	968	1067	1165	1353	1885
	75/65/20 °C	609	770	848	925	1072	1489
900	90/70/20 °C	858	1089	1200	1310	1522	2121
	75/65/20 °C	685	867	954	1040	1206	1675
1000	90/70/20 °C	954	1210	1333	1456	1691	2356
	75/65/20 °C	761	963	1060	1156	1340	1861
1100	90/70/20 °C	1049	1331	1467	1601	1861	2592
	75/65/20 °C	837	1059	1166	1272	1474	2047
1200	90/70/20 °C	1144	1452	1600	1747	2030	2828
	75/65/20 °C	913	1156	1272	1387	1608	2233
1400	90/70/20 °C	1335	1694	1866	2038	2368	3299
	75/65/20 °C	1065	1348	1484	1618	1876	2605
1600	90/70/20 °C	1526	1936	2133	2329	2706	3770
	75/65/20 °C	1218	1541	1696	1850	2144	2978
1800	90/70/20 °C	1717	2178	2400	2620	3045	4242
	75/65/20 °C	1370	1733	1908	2081	2412	3350
2000	90/70/20 °C	1907	2420	2666	2911	3383	4713
	75/65/20 °C	1522	1926	2120	2312	2680	3722
2300	90/70/20 °C	2193	2782	3066	3348	3890	5420
	75/65/20 °C	1750	2215	2438	2659	3082	4280
2600	90/70/20 °C	2480	3145	3466	3785	4398	6127
	75/65/20 °C	1979	2504	2756	3006	3484	4839
3000	90/70/20 °C	2861	3629	4000	4367	5074	7069
	75/65/20 °C	2283	2889	3180	3468	4020	5583

Тепловая мощность радиаторов (Вт) по норме EN 442 для параметров 90/70/20 °C и 75/65/20 °C.

[Вт/м] 105/75/20 °C показатель n	1153	1465	1616	1766	2057	2873
	1,2803	1,2940	1,3008	1,3076	1,3213	1,3390

типы радиаторов доступны на складе

# панельные радиаторы

## Ventil Compact *тип 22*

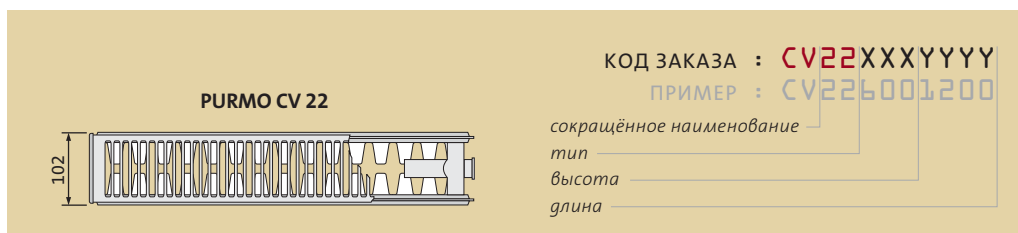

длина [мм]	параметры $t_z / t_p / t_i$	высота					
		300	400	450	500	600	900
400	90/70/20 °C	484	616	680	743	865	1213
	75/65/20 °C	384	488	539	588	684	955
500	90/70/20 °C	605	770	850	929	1081	1516
	75/65/20 °C	481	611	674	735	855	1194
600	90/70/20 °C	726	924	1020	1114	1298	1820
	75/65/20 °C	577	733	808	882	1025	1433
700	90/70/20 °C	847	1078	1190	1300	1514	2123
	75/65/20 °C	673	855	943	1029	1196	1672
800	90/70/20 °C	968	1232	1361	1486	1730	2426
	75/65/20 °C	769	977	1078	1176	1367	1910
900	90/70/20 °C	1089	1386	1531	1672	1947	2730
	75/65/20 °C	865	1099	1212	1323	1538	2149
1000	90/70/20 °C	1211	1540	1701	1857	2163	3033
	75/65/20 °C	961	1221	1347	1470	1709	2388
1100	90/70/20 °C	1332	1694	1871	2043	2379	3336
	75/65/20 °C	1057	1343	1482	1617	1880	2627
1200	90/70/20 °C	1453	1849	2041	2229	2595	3639
	75/65/20 °C	1153	1465	1616	1764	2051	2866
1400	90/70/20 °C	1695	2157	2381	2600	3028	4246
	75/65/20 °C	1345	1709	1886	2058	2393	3343
1600	90/70/20 °C	1937	2465	2721	2972	3460	4853
	75/65/20 °C	1538	1954	2155	2352	2734	3821
1800	90/70/20 °C	2179	2773	3061	3343	3893	5459
	75/65/20 °C	1730	2198	2425	2646	3076	4298
2000	90/70/20 °C	2421	3081	3401	3715	4326	6066
	75/65/20 °C	1922	2442	2694	2940	3418	4776
2300	90/70/20 °C	2784	3543	3912	4272	4974	6976
	75/65/20 °C	2210	2808	3098	3381	3931	5492
2600	90/70/20 °C	3147	4005	4422	4829	5623	7886
	75/65/20 °C	2499	3175	3502	3822	4443	6209
3000	90/70/20 °C	3632	4621	5102	5572	6488	9099
	75/65/20 °C	2883	3663	4041	4410	5127	7164

Тепловая мощность радиаторов (Вт) по норме EN 442 для параметров 90/70/20 °C и 75/65/20 °C.

[Вт/м] 105/75/20 °C показатель n	1469	1872	2068	2260	2635	3707
	1,3094	1,3182	1,3226	1,3270	1,3358	1,3561

типы радиаторов доступны на складе

# Ventil Compact *тип 33*

## панельные радиаторы

PURMO CV 33

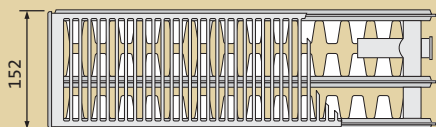

КОД ЗАКАЗА : CV33XXXXYYZZ

ПРИМЕР : CV33600L200L

сокращённое наименование

тип

высота

длина

Z = L : левое погс. • R : правое погс.



длина [мм]	параметры $t_z / t_p / t_i$	высота [мм]					
		300	400	450	500	600	900
400	90/70/20 °C	679	858	945	1030	1195	1657
	75/65/20 °C	539	680	748	814	942	1304
500	90/70/20 °C	849	1073	1182	1288	1494	2072
	75/65/20 °C	674	850	935	1018	1178	1630
600	90/70/20 °C	1019	1288	1418	1546	1793	2486
	75/65/20 °C	808	1019	1121	1221	1414	1956
700	90/70/20 °C	1189	1502	1654	1803	2092	2900
	75/65/20 °C	943	1189	1308	1425	1649	2282
800	90/70/20 °C	1359	1717	1891	2061	2391	3315
	75/65/20 °C	1078	1359	1495	1628	1885	2608
900	90/70/20 °C	1528	1932	2127	2318	2689	3729
	75/65/20 °C	1212	1529	1682	1832	2120	2934
1000	90/70/20 °C	1698	2146	2363	2576	2988	4143
	75/65/20 °C	1347	1699	1869	2035	2356	3260
1100	90/70/20 °C	1868	2361	2600	2834	3287	4558
	75/65/20 °C	1482	1869	2056	2239	2592	3586
1200	90/70/20 °C	2038	2575	2836	3091	3586	4972
	75/65/20 °C	1616	2039	2243	2442	2827	3912
1400	90/70/20 °C	2377	3005	3309	3606	4184	5801
	75/65/20 °C	1886	2379	2617	2849	3298	4564
1600	90/70/20 °C	2717	3434	3781	4121	4781	6629
	75/65/20 °C	2155	2718	2990	3256	3770	5216
1800	90/70/20 °C	3057	3863	4254	4637	5379	7458
	75/65/20 °C	2425	3058	3364	3663	4241	5868
2000	90/70/20 °C	3396	4292	4727	5152	5977	8287
	75/65/20 °C	2694	3398	3738	4070	4712	6520
2300	90/70/20 °C	3906	4936	5436	5925	6873	9529
	75/65/20 °C	3098	3908	4299	4681	5419	7498
2600	90/70/20 °C	4415	5580	6145	6697	7770	10772
	75/65/20 °C	3502	4417	4859	5291	6126	8476
3000	90/70/20 °C	5094	6439	7090	7728	8965	12430
	75/65/20 °C	4041	5097	5607	6105	7068	9780

Тепловая мощность радиаторов (Вт) по норме EN 442 для параметров 90/70/20 °C и 75/65/20 °C.

[Вт/м] 105/75/20 °C показатель n	2062	2611	2878	3139	3648	5066
	1,3140	1,3255	1,3313	1,3371	1,3486	1,3600

типы радиаторов доступны на складе

## панельные радиаторы



# Ventil Compact M

Панельные радиаторы PURMO Ventil Compact M с центральным подсоединением снизу, с профилированными нагревательными панелями и конвекционными элементами, снабжённые боковыми накладками и верхней накладкой типа «гриль». Два нижних и четыре боковых присоединительных отверстия с внутренней резьбой G ½ " делают возможным подсоединение снизу, а в случае необходимости также и сбоку. Радиатор оборудован встроенным термостатическим вкладышем с предварительной регулировкой.

Основное достоинство центрального подсоединения снизу заключается в том, что независимо от длины, высоты, толщины и вида радиатора положение патрубков для системы можно определить ещё когда здание находится в «сыром» состоянии.

### технические данные

- Материал : высококачественный глубокоштампованный лист из низкоуглеродистой холоднокатаной стали FeP0 1 по EN 10130
- Шаг вертикальных водяных каналов : 33,3 мм
- Патрубки : 2 x G ½ " центральные снизу,  
4 x G ½ " боковые
- Рабочее давление : 10 бар
- Максимальная температура : 110 °C
- Испытательное давление : 15 бар (заводское 13 бар)
- Цвет : белый RAL 9016, другие цвета по шкале RAL - по заказу
- Аксессуары : кронштейны, пробки, воздухоотводчик в комплекте с радиатором.



**ВНИМАНИЕ:** радиатор CVM  
имеется в наличии только  
в правом исполнении

# Ventil Compact M

## панельные радиаторы

### виды сбоку

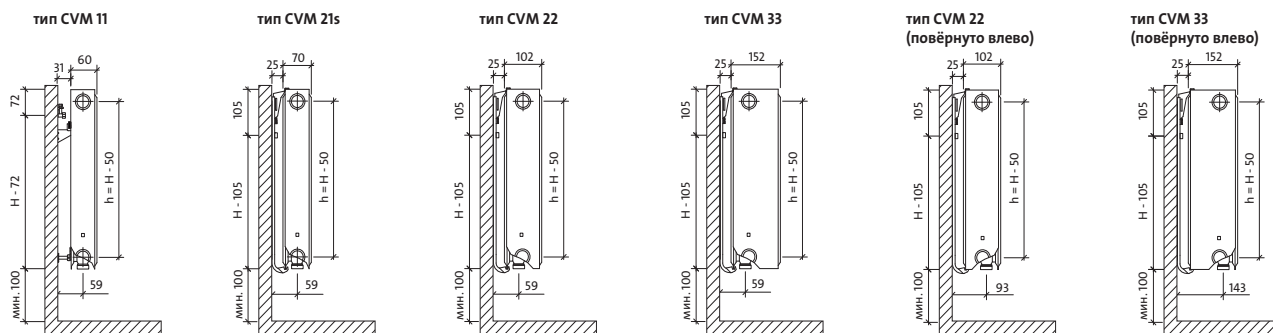

### вид спереди

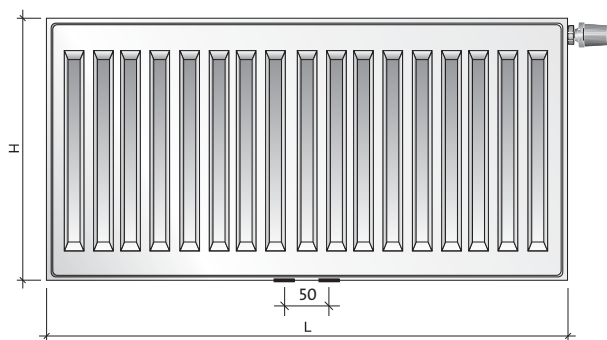

### вид сзади - только тип CVM 11

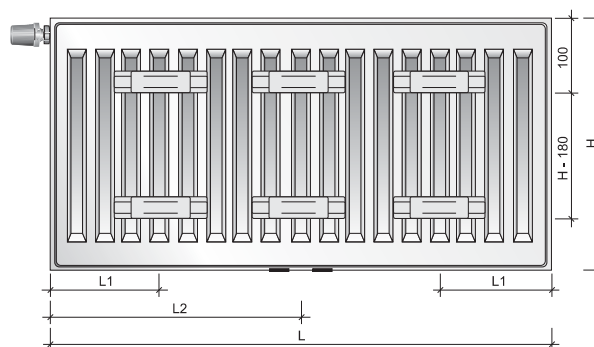

### ёмкость, вес и монтажные размеры

ёмкость: л/м

тип \ выс.	300	500	600	900
11	1,7	2,7	3,2	4,5
21s	3,4	5,5	6,6	9,0
22	3,4	5,5	6,6	9,0
33	5,1	8,2	9,8	13,3

вес: кг/м

тип \ выс.	300	500	600	900
11	9,1	15,5	18,7	28,3
21s	14,0	23,5	28,3	42,3
22	16,3	27,7	33,4	50,7
33	24,5	41,6	50,2	75,8

монтажные размеры: мм

тип	CVM 11	
	L	L2
400-1600	117	-
1800	117	917
2000	117	1017
2300	117	1150
2600	117	1317
3000	117	1517

### рекомендуемые подсоединения

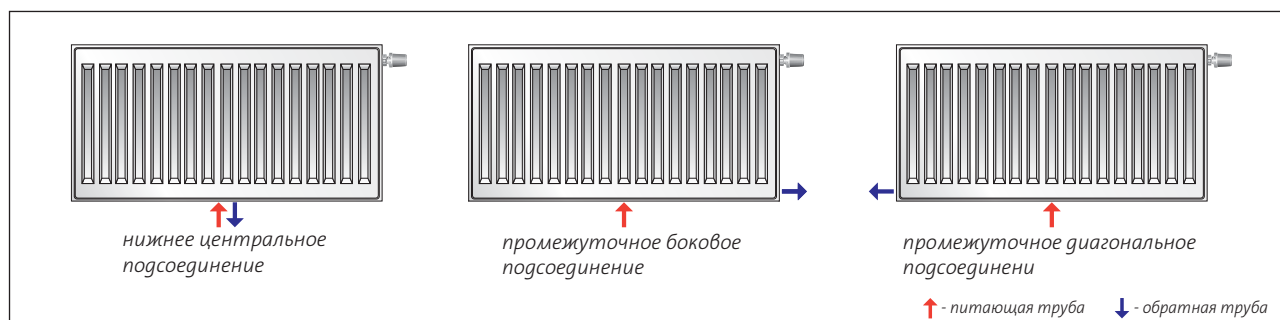

# панельные радиаторы

## Ventil Compact M mun 11



**PURMO CVM 11**



КОД ЗАКАЗА : **CVM11XXXXYYY**  
 ПРИМЕР : **CVM116001200**

сокращённое наименование  
 тип  
 высота  
 длина

**ВНИМАНИЕ:** радиатор CVM имеется в наличии только в правом исполнении

длина [мм]	параметры $t_2 / t_p / t_1$	высота [мм]			
		300	500	600	900
400	90/70/20 °C 75/65/20 °C	275	437	513	720
		218	347	407	571
500	90/70/20 °C 75/65/20 °C	343	546	641	900
		273	434	509	714
600	90/70/20 °C 75/65/20 °C	412	656	770	1080
		328	521	611	856
700	90/70/20 °C 75/65/20 °C	480	765	898	1260
		382	608	713	999
800	90/70/20 °C 75/65/20 °C	549	874	1026	1440
		437	694	814	1142
900	90/70/20 °C 75/65/20 °C	618	984	1155	1620
		491	781	916	1284
1000	90/70/20 °C 75/65/20 °C	686	1093	1283	1800
		546	868	1018	1427
1100	90/70/20 °C 75/65/20 °C	755	1202	1411	1980
		601	955	1120	1570
1200	90/70/20 °C 75/65/20 °C	824	1311	1539	2160
		655	1042	1222	1712
1400	90/70/20 °C 75/65/20 °C	961	1530	1796	2520
		764	1215	1425	1998
1600	90/70/20 °C 75/65/20 °C	1098	1749	2052	2880
		874	1389	1629	2283
1800	90/70/20 °C 75/65/20 °C	1236	1967	2309	3240
		983	1562	1832	2569
2000	90/70/20 °C 75/65/20 °C	1373	2186	2566	3600
		1092	1736	2036	2854
2300	90/70/20 °C 75/65/20 °C	1579	2514	2950	
		1256	1996	2341	
2600	90/70/20 °C 75/65/20 °C	1785	2842	3335	
		1420	2257	2647	
3000	90/70/20 °C 75/65/20 °C	2059	3279	3848	
		1638	2604	3054	

Тепловая мощность радиаторов (Вт) по норме EN 442 для параметров 90/70/20 °C и 75/65/20 °C.

[Вт/м] 105/75/20 °C показатель n	832 1,2981	1326 1,3070	1557 1,3115	2187 1,3170
-------------------------------------	---------------	----------------	----------------	----------------

типы радиаторов доступны на складе



# Ventil Compact M *мин 21s*

## панельные радиаторы

PURMO CVM 21s



КОД ЗАКАЗА : CVM21sXXXXYYY

ПРИМЕР : CVM21s6001200

сокращённое наименование

тип

высота

длина

**ВНИМАНИЕ:** радиатор CVM имеется в наличии только в правом исполнении



длина [мм]	параметры $t_z / t_p / t_i$	высота [мм]			
		300	500	600	900
400	90/70/20 °C	381	582	677	943
	75/65/20 °C	304	462	536	744
500	90/70/20 °C	477	728	846	1178
	75/65/20 °C	381	578	670	931
600	90/70/20 °C	572	873	1015	1414
	75/65/20 °C	457	694	804	1117
700	90/70/20 °C	668	1019	1184	1650
	75/65/20 °C	533	809	938	1303
800	90/70/20 °C	763	1165	1353	1885
	75/65/20 °C	609	925	1072	1489
900	90/70/20 °C	858	1310	1522	2121
	75/65/20 °C	685	1040	1206	1675
1000	90/70/20 °C	954	1456	1691	2356
	75/65/20 °C	761	1156	1340	1861
1100	90/70/20 °C	1049	1601	1861	2592
	75/65/20 °C	837	1272	1474	2047
1200	90/70/20 °C	1144	1747	2030	2828
	75/65/20 °C	913	1387	1608	2233
1400	90/70/20 °C	1335	2038	2368	3299
	75/65/20 °C	1065	1618	1876	2605
1600	90/70/20 °C	1526	2329	2706	3770
	75/65/20 °C	1218	1850	2144	2978
1800	90/70/20 °C	1717	2620	3045	4242
	75/65/20 °C	1370	2081	2412	3350
2000	90/70/20 °C	1907	2911	3383	4713
	75/65/20 °C	1522	2312	2680	3722
2300	90/70/20 °C	2193	3348	3890	
	75/65/20 °C	1750	2659	3082	
2600	90/70/20 °C	2480	3785	4398	
	75/65/20 °C	1979	3006	3484	
3000	90/70/20 °C	2861	4367	5074	
	75/65/20 °C	2283	3468	4020	

Тепловая мощность радиаторов (Вт) по норме EN 442 для параметров 90/70/20 °C и 75/65/20 °C.

[Вт/м] 105/75/20 °C	1153	1766	2057	2873
показатель n	1,2803	1,3076	1,3213	1,3390

типы радиаторов доступны на складе

# панельные радиаторы

## Ventil Compact M mun 22



**PURMO CVM 22**

КОД ЗАКАЗА : **CVM22XXXXYYY**  
 ПРИМЕР : **CVM226001200**

сокращённое наименование  
 тип \_\_\_\_\_  
 высота \_\_\_\_\_  
 длина \_\_\_\_\_

**ВНИМАНИЕ:** радиатор CVM имеется в наличии только в правом исполнении

длина [мм]	параметры $t_z / t_p / t_i$	высота [мм]			
		300	500	600	900
400	90/70/20 °C	484	743	865	1213
	75/65/20 °C	384	588	684	955
500	90/70/20 °C	605	929	1081	1516
	75/65/20 °C	481	735	855	1194
600	90/70/20 °C	726	1114	1298	1820
	75/65/20 °C	577	882	1025	1433
700	90/70/20 °C	847	1300	1514	2123
	75/65/20 °C	673	1029	1196	1672
800	90/70/20 °C	968	1486	1730	2426
	75/65/20 °C	769	1176	1367	1910
900	90/70/20 °C	1089	1672	1947	2730
	75/65/20 °C	865	1323	1538	2149
1000	90/70/20 °C	1211	1857	2163	3033
	75/65/20 °C	961	1470	1709	2388
1100	90/70/20 °C	1332	2043	2379	3336
	75/65/20 °C	1057	1617	1880	2627
1200	90/70/20 °C	1453	2229	2595	3639
	75/65/20 °C	1153	1764	2051	2866
1400	90/70/20 °C	1695	2600	3028	4246
	75/65/20 °C	1345	2058	2393	3343
1600	90/70/20 °C	1937	2972	3460	4853
	75/65/20 °C	1538	2352	2734	3821
1800	90/70/20 °C	2179	3343	3893	5459
	75/65/20 °C	1730	2646	3076	4298
2000	90/70/20 °C	2421	3715	4326	6066
	75/65/20 °C	1922	2940	3418	4776
2300	90/70/20 °C	2784	4272	4974	
	75/65/20 °C	2210	3381	3931	
2600	90/70/20 °C	3147	4829	5623	
	75/65/20 °C	2499	3822	4443	
3000	90/70/20 °C	3632	5572	6488	
	75/65/20 °C	2883	4410	5127	

Тепловая мощность радиаторов (Вт) по норме EN 442 для параметров 90/70/20 °C и 75/65/20 °C.

[Вт/м] 105/75/20 °C показатель n	300	500	600	900
	1469	2260	2635	3707
	1,3094	1,3270	1,3358	1,3561

типы радиаторов доступны на складе

# Ventil Compact M тип 33

## панельные радиаторы

**PURMO CVM 33**

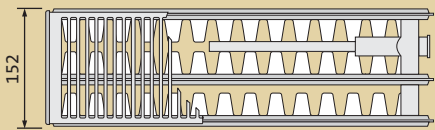

КОД ЗАКАЗА : CVMЭЭХХХУУУУ  
 ПРИМЕР : CVMЭЭ6001200

сокращённое наименование  
 тип  
 высота  
 длина

**ВНИМАНИЕ:** радиатор CVM имеется в наличии только в правом исполнении



длина [мм]	параметры $t_z / t_p / t_i$	высота [мм]			
		300	500	600	900
400	90/70/20 °C	679	1030	1195	1657
	75/65/20 °C	539	814	942	1304
500	90/70/20 °C	849	1288	1494	2072
	75/65/20 °C	674	1018	1178	1630
600	90/70/20 °C	1019	1546	1793	2486
	75/65/20 °C	808	1221	1414	1956
700	90/70/20 °C	1189	1803	2092	2900
	75/65/20 °C	943	1425	1649	2282
800	90/70/20 °C	1359	2061	2391	3315
	75/65/20 °C	1078	1628	1885	2608
900	90/70/20 °C	1528	2318	2689	3729
	75/65/20 °C	1212	1832	2120	2934
1000	90/70/20 °C	1698	2576	2988	4143
	75/65/20 °C	1347	2035	2356	3260
1100	90/70/20 °C	1868	2834	3287	4558
	75/65/20 °C	1482	2239	2592	3586
1200	90/70/20 °C	2038	3091	3586	4972
	75/65/20 °C	1616	2442	2827	3912
1400	90/70/20 °C	2377	3606	4184	5801
	75/65/20 °C	1886	2849	3298	4564
1600	90/70/20 °C	2717	4121	4781	6629
	75/65/20 °C	2155	3256	3770	5216
1800	90/70/20 °C	3057	4637	5379	7458
	75/65/20 °C	2425	3663	4241	5868
2000	90/70/20 °C	3396	5152	5977	8287
	75/65/20 °C	2694	4070	4712	6520
2300	90/70/20 °C	3906	5925	6873	
	75/65/20 °C	3098	4681	5419	
2600	90/70/20 °C	4415	6697	7770	
	75/65/20 °C	3502	5291	6126	
3000	90/70/20 °C	5094	7728	8965	
	75/65/20 °C	4041	6105	7068	

Тепловая мощность радиаторов (Вт) по норме EN 442 для параметров 90/70/20 °C и 75/65/20 °C.

[Вт/м] 105/75/20 °C показатель n	2062 1,3140	3139 1,3371	3648 1,3486	5066 1,3600
-------------------------------------	----------------	----------------	----------------	----------------

типы радиаторов доступны на складе

## панельные радиаторы



### Hygiene (Purmo P)\*

Панельные радиаторы PURMO Hygiene с профилированными нагревательными панелями не имеют конвекционных элементов. Ввиду отсутствия боковых накладок и верхней накладки типа «гриль» они предназначены для использования на объектах службы здравоохранения и других объектах с повышенными гигиеническими требованиями. Четыре присоединительных отверстия с внутренней резьбой G ½ " делают возможным боковое подсоединение как справа, так и слева.

#### технические данные

- Материал : высококачественный глубокоштампованный лист из низкоуглеродистой холоднокатаной стали FePO 1 по EN 10130
- Шаг вертикальных водяных каналов : 33,3 мм
- Патрубки : 4 x G ½ " боковые
- Рабочее давление : 10 бар
- Максимальная температура : 110 °C
- Испытательное давление : 15 бар (заводское 13 бар)
- Цвет : белый RAL 9016, другие цвета по шкале RAL - по заказу
- Аксессуары : пробка, воздухоотводчик в комплекте с радиатором; настенный и напольный крепёж заказывается отдельно.



Радиаторы Hygiene по заказу имеются также в специальной версии с дополнительной антикоррозионной защитой

\* старое наименование радиатора

### виды сбоку

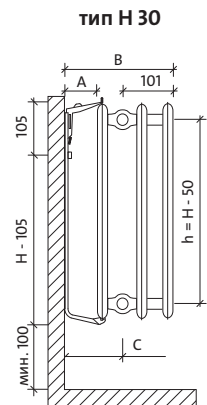
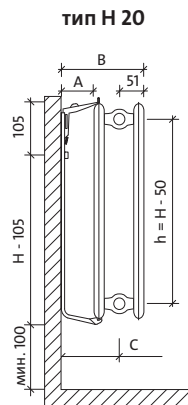
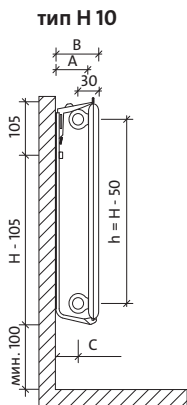

### вид спереди

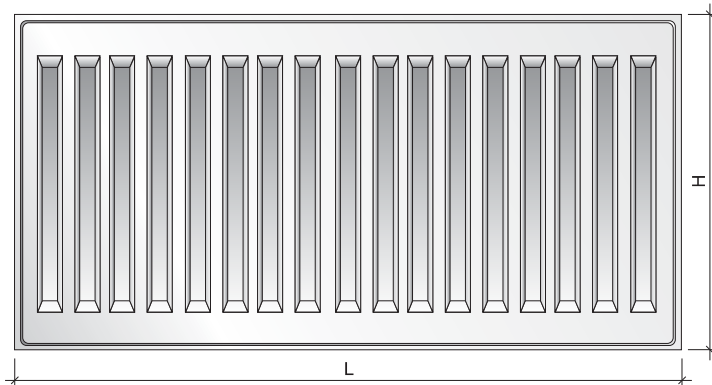

#### монтажные размеры: мм

тип	H 10	H 20	H 30
толщина радиатора	47	102	152
A-толщина подвеса	100	100	100
B-общая толщина	114	202	252
C-ось патрубка*	84	151	151

\* 201 мм для радиатора типа H 30 повернуто влево

### ёмкость и вес

ёмкость: л/м		300	400	450	500	600	900
тип	выс.						
10		1,7	2,2	2,5	2,7	3,2	4,5
20		3,4	4,5	5,0	5,5	6,6	9,0
30		5,1	6,7	7,5	8,2	9,8	13,3

вес: кг/м		300	400	450	500	600	900
тип	выс.						
10		5,9	7,8	8,8	9,8	11,7	17,2
20		11,8	15,7	17,6	19,5	23,4	34,1
30		17,6	23,4	26,3	29,2	35,0	51,0

### рекомендуемые подсоединения

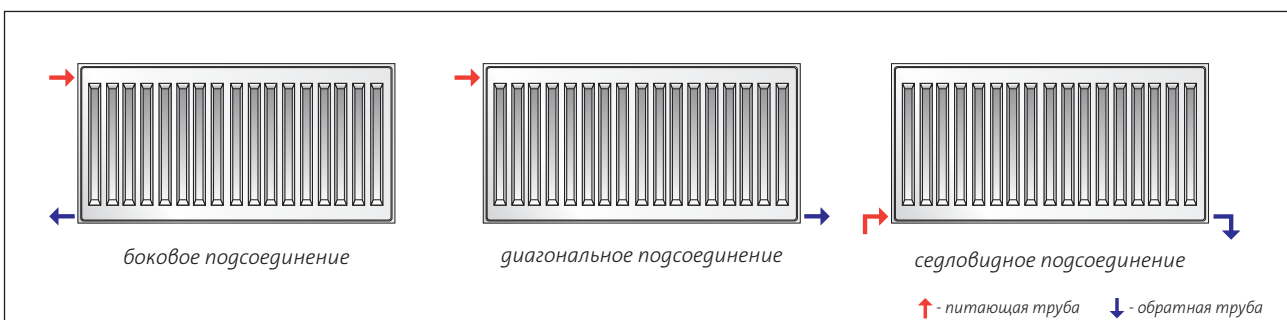

## Требуемое количество больничных кронштейнов Monclac МСК ( ВН ) для различных типов и высот гигиенических радиаторов PURMO

Кронштейны с плечом 108 мм – макс. вертикальная нагрузка на 1 кронштейн составляет 125 кг  
( новые кронштейны с усиленной конструкцией полки )

высота	300			400 / 450			500			600			900		
	10 [мм] К-ВО	20 К-ВО	30 К-ВО	10 К-ВО	20 К-ВО	30 К-ВО	10 К-ВО	20 К-ВО	30 К-ВО	10 К-ВО	20 К-ВО	30 К-ВО	10 К-ВО	20 К-ВО	30 К-ВО
400	2	2	2	2	2	2	2	2	2	2	2	2	2	2	2
500	2	2	2	2	2	2	2	2	2	2	2	2	2	2	2
600	2	2	2	2	2	2	2	2	2	2	2	2	2	2	2
700	2	2	2	2	2	2	2	2	2	2	2	2	2	2	2
800	2	2	2	2	2	2	2	2	2	2	2	2	2	2	2
900	2	2	2	2	2	2	2	2	2	2	2	2	2	2	2
1000	2	2	2	2	2	2	2	2	2	2	2	2	2	2	2
1100	2	2	2	2	2	2	2	2	2	2	2	2	2	2	2
1200	2	2	2	2	2	2	2	2	2	2	2	2	2	2	2
1400	2	2	2	2	2	2	2	2	2	2	2	2	2	2	3
1600	2	2	2	2	2	2	2	2	2	2	2	3	2	3	3
1800	2	2	2	2	2	3	2	2	3	2	2	3	2	3	3
2000	2	2	3	2	3	3	2	3	3	2	3	3	2	3	4
2300	2	3	3	2	3	3	2	3	3	3	3	3	3	3	4
2600	3	3	3	3	3	4	3	3	4	3	3	4	3	4	5
3000	3	3	4	3	4	4	3	4	4	3	4	4	3	4	5



### PURMO H 10



КОД ЗАКАЗА : H10XXXXYYYY

ПРИМЕР : H106001200

сокращённое наименование

тип

высота

длина



длина [мм]	параметры $t_z / t_p / t_i$	высота [мм]					
		300	400	450	500	600	900
400	90/70/20 °C	176	227	251	275	321	454
	75/65/20 °C	139	180	199	218	256	361
500	90/70/20 °C	220	284	314	344	401	568
	75/65/20 °C	174	225	249	273	320	452
600	90/70/20 °C	265	340	377	413	481	681
	75/65/20 °C	209	269	299	328	383	542
700	90/70/20 °C	309	397	440	481	562	795
	75/65/20 °C	244	314	349	382	447	632
800	90/70/20 °C	353	454	503	550	642	908
	75/65/20 °C	278	359	398	437	511	722
900	90/70/20 °C	397	510	565	619	722	1022
	75/65/20 °C	313	404	448	491	575	813
1000	90/70/20 °C	441	567	628	688	802	1135
	75/65/20 °C	348	449	498	546	639	903
1100	90/70/20 °C	485	624	691	756	883	1249
	75/65/20 °C	383	494	548	601	703	993
1200	90/70/20 °C	529	681	754	825	963	1362
	75/65/20 °C	418	539	598	655	767	1084
1400	90/70/20 °C	617	794	879	963	1123	1589
	75/65/20 °C	487	629	697	764	895	1264
1600	90/70/20 °C	705	908	1005	1100	1284	1817
	75/65/20 °C	557	718	797	874	1022	1445
1800	90/70/20 °C	794	1021	1131	1238	1444	2044
	75/65/20 °C	626	808	896	983	1150	1625
2000	90/70/20 °C	882	1134	1256	1375	1605	2271
	75/65/20 °C	696	898	996	1092	1278	1806
2300	90/70/20 °C	1014	1305	1445	1582	1846	2611
	75/65/20 °C	800	1033	1145	1256	1470	2077
2600	90/70/20 °C	1146	1475	1633	1788	2086	2952
	75/65/20 °C	905	1167	1295	1420	1661	2348
3000	90/70/20 °C	1323	1702	1884	2063	2407	3406
	75/65/20 °C	1044	1347	1494	1638	1917	2709

Тепловая мощность радиаторов (Вт) по норме EN 442 для параметров 90/70/20 °C и 75/65/20 °C.

[Вт/м] 105/75/20 °C показатель n	538	690	763	835	971	1376
	1,3425	1,3255	1,3171	1,3086	1,2916	1,2988

типы радиаторов доступны на складе

# панельные радиаторы

## Hygiene min 20

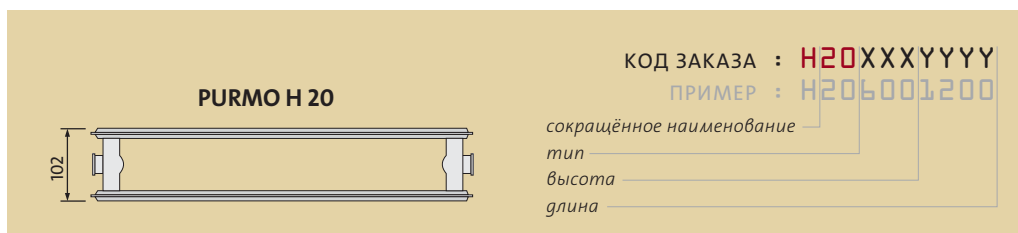

длина [мм]	параметры $t_z / t_p / t_i$	высота [мм]					
		300	400	450	500	600	900
400	90/70/20 °C	316	395	433	471	545	763
	75/65/20 °C	252	315	345	375	434	606
500	90/70/20 °C	395	493	541	588	681	954
	75/65/20 °C	315	394	432	469	543	758
600	90/70/20 °C	474	592	649	706	817	1145
	75/65/20 °C	378	472	518	563	651	910
700	90/70/20 °C	553	691	758	824	953	1336
	75/65/20 °C	441	551	604	657	760	1061
800	90/70/20 °C	632	789	866	941	1089	1526
	75/65/20 °C	504	630	690	750	868	1213
900	90/70/20 °C	711	888	974	1059	1225	1717
	75/65/20 °C	567	708	777	844	977	1364
1000	90/70/20 °C	790	987	1082	1177	1361	1908
	75/65/20 °C	630	787	863	938	1085	1516
1100	90/70/20 °C	869	1086	1191	1294	1498	2099
	75/65/20 °C	693	866	949	1032	1194	1668
1200	90/70/20 °C	948	1184	1299	1412	1634	2289
	75/65/20 °C	756	944	1036	1126	1302	1819
1400	90/70/20 °C	1106	1382	1515	1647	1906	2671
	75/65/20 °C	882	1102	1208	1313	1519	2122
1600	90/70/20 °C	1263	1579	1732	1883	2178	3053
	75/65/20 °C	1008	1259	1381	1501	1736	2426
1800	90/70/20 °C	1421	1776	1948	2118	2451	3434
	75/65/20 °C	1134	1417	1553	1688	1953	2729
2000	90/70/20 °C	1579	1974	2165	2353	2723	3816
	75/65/20 °C	1260	1574	1726	1876	2170	3032
2300	90/70/20 °C	1816	2270	2489	2706	3131	4388
	75/65/20 °C	1449	1810	1985	2157	2496	3487
2600	90/70/20 °C	2053	2566	2814	3059	3540	4960
	75/65/20 °C	1638	2046	2244	2439	2821	3942
3000	90/70/20 °C	2369	2960	3247	3530	4084	5724
	75/65/20 °C	1890	2361	2589	2814	3255	4548

Тепловая мощность радиаторов (Вт) по норме EN 442 для параметров 90/70/20 °C и 75/65/20 °C.

[Вт/м] 105/75/20 °C показатель n	954	1193	1309	1423	1647	2314
	1,2815	1,2835	1,2846	1,2856	1,2876	1,3042

типы радиаторов доступны на складе



### PURMO H 30

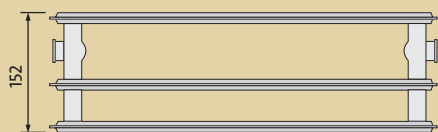

КОД ЗАКАЗА : H30XXXXYYYY

ПРИМЕР : H306001200

сокращённое наименование

тип

высота

длина



длина [мм]	параметры $t_z / t_p / t_i$	высота [мм]					
		300	400	450	500	600	900
400	90/70/20 °C	439	552	606	659	761	1048
	75/65/20 °C	350	439	482	524	604	828
500	90/70/20 °C	549	690	758	824	951	1311
	75/65/20 °C	437	549	549	655	755	1035
600	90/70/20 °C	659	829	910	989	1141	1573
	75/65/20 °C	524	659	723	785	906	1241
700	90/70/20 °C	769	967	1061	1153	1332	1835
	75/65/20 °C	612	769	844	916	1057	1448
800	90/70/20 °C	879	1105	1213	1318	1522	2097
	75/65/20 °C	699	878	964	1047	1208	1655
900	90/70/20 °C	988	1243	1365	1483	1712	2359
	75/65/20 °C	787	988	1085	1178	1359	1862
1000	90/70/20 °C	1098	1381	1516	1648	1902	2621
	75/65/20 °C	874	1098	1205	1309	1510	2069
1100	90/70/20 °C	1208	1519	1668	1812	2092	2883
	75/65/20 °C	961	1208	1326	1440	1661	2276
1200	90/70/20 °C	1318	1657	1819	1977	2283	3145
	75/65/20 °C	1049	1318	1446	1571	1812	2483
1400	90/70/20 °C	1538	1933	2123	2307	2663	3670
	75/65/20 °C	1224	1537	1687	1833	2114	2897
1600	90/70/20 °C	1757	2209	2426	2636	3044	4194
	75/65/20 °C	1398	1757	1928	2094	2416	3310
1800	90/70/20 °C	1977	2486	2729	2966	3424	4718
	75/65/20 °C	1573	1976	2169	2356	2718	3724
2000	90/70/20 °C	2197	2762	3032	3295	3804	5242
	75/65/20 °C	1748	2196	2410	2618	3020	4138
2300	90/70/20 °C	2526	3176	3487	3790	4375	6029
	75/65/20 °C	2010	2525	2772	3011	3473	4759
2600	90/70/20 °C	2856	3590	3942	4284	4946	6815
	75/65/20 °C	2272	2855	3133	3403	3926	5379
3000	90/70/20 °C	3295	4143	4548	4943	5707	7863
	75/65/20 °C	2622	3294	3615	3927	4530	6207

Тепловая мощность радиаторов (Вт) по норме EN 442 для параметров 90/70/20 °C и 75/65/20 °C.

[Вт/м] 105/75/20 °C показатель n	1330	1674	1838	1998	2309	3197
	1,2957	1,3004	1,3028	1,3051	1,3098	1,3418

типы радиаторов доступны на складе

## панельные радиаторы



### Ventil Hygiene (Purmo PV)\*

Панельные радиаторы PURMO Ventil Hygiene с профилированными нагревательными панелями не имеют конвекционных элементов. Ввиду отсутствия боковых накладок и верхней накладки типа «гриль» они предназначены для использования на объектах службы здравоохранения и других объектах с повышенными гигиеническими требованиями. Два нижних и четыре боковых присоединительных отверстия с внутренней резьбой G ½ " делают возможным подсоединение снизу, а в случае необходимости также и сбоку. Радиатор оборудован встроенным термостатическим вкладышем производства фирмы Oventrop или Heimeier с предварительной регулировкой.

#### технические данные

- Материал : высококачественный глубокоштампованный лист из низкоуглеродистой холоднокатаной стали FePO 1 по EN 10130
- Шаг вертикальных водяных каналов : 33,3 мм
- Патрубки : 2 x G ½ " снизу справа (слева - на заказ), 4 x G ½ " боковые
- Рабочее давление : 10 бар
- Максимальная температура : 110 °C
- Испытательное давление : 15 бар (заводское 13 бар)
- Цвет : белый RAL 9016, другие цвета по шкале RAL - по заказу
- Аксессуары : пробка, воздухоотводчик в комплекте с радиатором; настенный и напольный крепёж заказывается отдельно.



Радиаторы Ventil Hygiene по заказу имеются также в специальной версии с дополнительной антикоррозионной защитой

\* старое наименование радиатора

# Ventil Hygiene

## панельные радиаторы

### виды сбоку

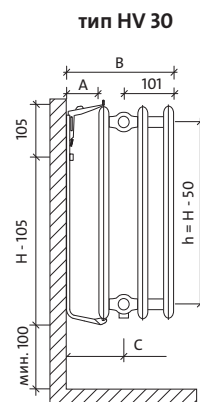
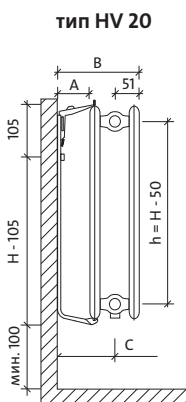
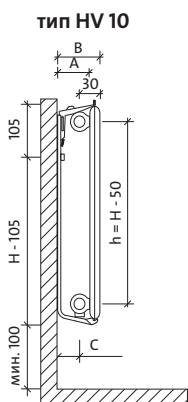

### вид спереди

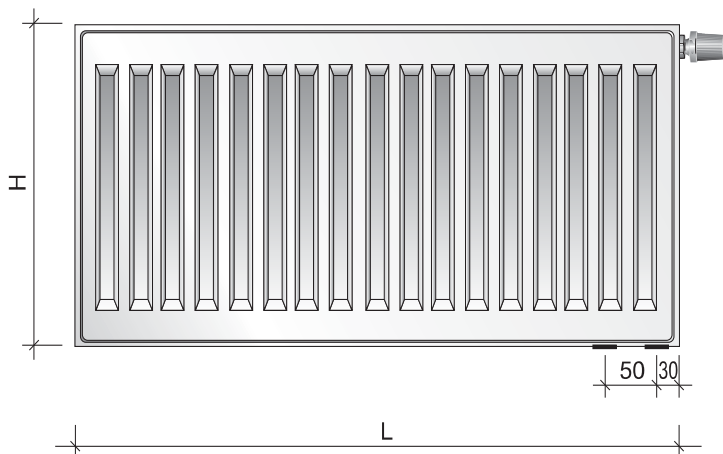

#### монтажные размеры: мм

тип	HV 10	HV 20	HV 30
толщина радиатора	47	102	152
А-толщина подвеса	100	100	100
В-общая толщина	114	202	252
С-ось патрубка*	84	151	151

\* 201 мм для радиатора типа HV 30 повернуто влево

### ёмкость и вес

#### ёмкость: л/м

тип \ выс.	300	400	450	500	600	900
10	1,7	2,2	2,5	2,7	3,2	4,5
20	3,4	4,5	5,0	5,5	6,6	9,0
30	5,1	6,7	7,5	8,2	9,8	13,3

#### вес: кг/м

тип \ выс.	300	400	450	500	600	900
10	5,9	7,8	8,8	9,8	11,7	17,2
20	11,8	15,7	17,6	19,5	23,4	34,1
30	17,6	23,4	26,3	29,2	35,0	51,0

### рекомендуемые подсоединения

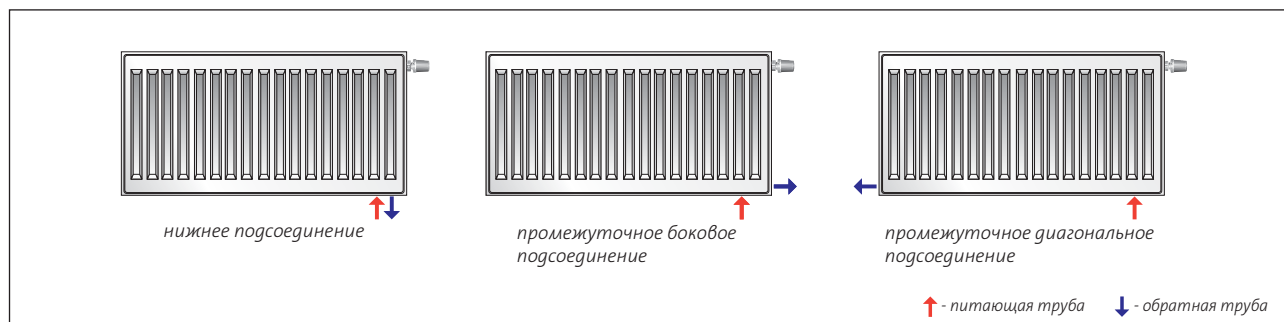

**Требуемое количество больничных кронштейнов Monclac МСК ( ВН ) для различных типов и высот гигиенических радиаторов PURMO**

*Кронштейны с плечом 108 мм – макс. вертикальная нагрузка на 1 кронштейн составляет 125 кг  
( новые кронштейны с усиленной конструкцией полки )*

высота	300			400 / 450			500			600			900		
	10 К-ВО	20 К-ВО	30 К-ВО	10 К-ВО	20 К-ВО	30 К-ВО	10 К-ВО	20 К-ВО	30 К-ВО	10 К-ВО	20 К-ВО	30 К-ВО	10 К-ВО	20 К-ВО	30 К-ВО
400	2	2	2	2	2	2	2	2	2	2	2	2	2	2	2
500	2	2	2	2	2	2	2	2	2	2	2	2	2	2	2
600	2	2	2	2	2	2	2	2	2	2	2	2	2	2	2
700	2	2	2	2	2	2	2	2	2	2	2	2	2	2	2
800	2	2	2	2	2	2	2	2	2	2	2	2	2	2	2
900	2	2	2	2	2	2	2	2	2	2	2	2	2	2	2
1000	2	2	2	2	2	2	2	2	2	2	2	2	2	2	2
1100	2	2	2	2	2	2	2	2	2	2	2	2	2	2	2
1200	2	2	2	2	2	2	2	2	2	2	2	2	2	2	2
1400	2	2	2	2	2	2	2	2	2	2	2	2	2	2	3
1600	2	2	2	2	2	2	2	2	2	2	2	3	2	3	3
1800	2	2	2	2	2	3	2	2	3	2	2	3	2	3	3
2000	2	2	3	2	3	3	2	3	3	2	3	3	2	3	4
2300	2	3	3	2	3	3	2	3	3	3	3	3	3	3	4
2600	3	3	3	3	3	4	3	3	4	3	3	4	3	4	5
3000	3	3	4	3	4	4	3	4	4	3	4	4	3	4	5



# Ventil Hygiene min 10

## панельные радиаторы

КОД ЗАКАЗА : **HV10XXXXYYYYZ**  
 ПРИМЕР : **HV106001200L**

сокращённое наименование  
 тип \_\_\_\_\_  
 высота \_\_\_\_\_  
 длина \_\_\_\_\_  
 Z = L : левое погс. • R : правое погс.

**PURMO HV 10**



длина [мм]	параметры $t_z / t_p / t_i$	высота [мм]					
		300	400	450	500	600	900
400	<b>90/70/20 °C</b>	<b>176</b>	<b>227</b>	<b>251</b>	<b>275</b>	<b>321</b>	<b>454</b>
	75/65/20 °C	139	180	199	218	256	361
500	<b>90/70/20 °C</b>	<b>220</b>	<b>284</b>	<b>314</b>	<b>344</b>	<b>401</b>	<b>568</b>
	75/65/20 °C	174	225	249	273	320	452
600	<b>90/70/20 °C</b>	<b>265</b>	<b>340</b>	<b>377</b>	<b>413</b>	<b>481</b>	<b>681</b>
	75/65/20 °C	209	269	299	328	383	542
700	<b>90/70/20 °C</b>	<b>309</b>	<b>397</b>	<b>440</b>	<b>481</b>	<b>562</b>	<b>795</b>
	75/65/20 °C	244	314	349	382	447	632
800	<b>90/70/20 °C</b>	<b>353</b>	<b>454</b>	<b>503</b>	<b>550</b>	<b>642</b>	<b>908</b>
	75/65/20 °C	278	359	398	437	511	722
900	<b>90/70/20 °C</b>	<b>397</b>	<b>510</b>	<b>565</b>	<b>619</b>	<b>722</b>	<b>1022</b>
	75/65/20 °C	313	404	448	491	575	813
1000	<b>90/70/20 °C</b>	<b>441</b>	<b>567</b>	<b>628</b>	<b>688</b>	<b>802</b>	<b>1135</b>
	75/65/20 °C	348	449	498	546	639	903
1100	<b>90/70/20 °C</b>	<b>485</b>	<b>624</b>	<b>691</b>	<b>756</b>	<b>883</b>	<b>1249</b>
	75/65/20 °C	383	494	548	601	703	993
1200	<b>90/70/20 °C</b>	<b>529</b>	<b>681</b>	<b>754</b>	<b>825</b>	<b>963</b>	<b>1362</b>
	75/65/20 °C	418	539	598	655	767	1084
1400	<b>90/70/20 °C</b>	<b>617</b>	<b>794</b>	<b>879</b>	<b>963</b>	<b>1123</b>	<b>1589</b>
	75/65/20 °C	487	629	697	764	895	1264
1600	<b>90/70/20 °C</b>	<b>705</b>	<b>908</b>	<b>1005</b>	<b>1100</b>	<b>1284</b>	<b>1817</b>
	75/65/20 °C	557	718	797	874	1022	1445
1800	<b>90/70/20 °C</b>	<b>794</b>	<b>1021</b>	<b>1131</b>	<b>1238</b>	<b>1444</b>	<b>2044</b>
	75/65/20 °C	626	808	896	983	1150	1625
2000	<b>90/70/20 °C</b>	<b>882</b>	<b>1134</b>	<b>1256</b>	<b>1375</b>	<b>1605</b>	<b>2271</b>
	75/65/20 °C	696	898	996	1092	1278	1806
2300	<b>90/70/20 °C</b>	<b>1014</b>	<b>1305</b>	<b>1445</b>	<b>1582</b>	<b>1846</b>	<b>2611</b>
	75/65/20 °C	800	1033	1145	1256	1470	2077
2600	<b>90/70/20 °C</b>	<b>1146</b>	<b>1475</b>	<b>1633</b>	<b>1788</b>	<b>2086</b>	<b>2952</b>
	75/65/20 °C	905	1167	1295	1420	1661	2348
3000	<b>90/70/20 °C</b>	<b>1323</b>	<b>1702</b>	<b>1884</b>	<b>2063</b>	<b>2407</b>	<b>3406</b>
	75/65/20 °C	1044	1347	1494	1638	1917	2709

Тепловая мощность радиаторов (Вт) по норме EN 442 для параметров 90/70/20 °C и 75/65/20 °C.

[Вт/м] 105/75/20 °C показатель n	538	690	763	835	971	1376
	<b>1,3425</b>	<b>1,3255</b>	<b>1,3171</b>	<b>1,3086</b>	<b>1,2916</b>	<b>1,2988</b>

типы радиаторов доступны на складе

# панельные радиаторы

## Ventil Hygiene *тип 20*

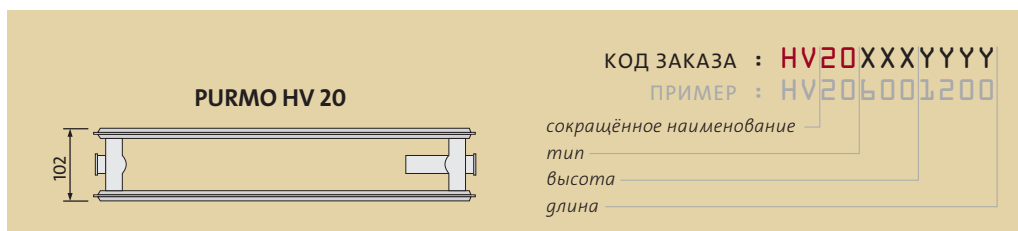

длина [мм]	параметры $t_z / t_p / t_i$	высота [мм]					
		300	400	450	500	600	900
400	90/70/20 °C	316	395	433	471	545	763
	75/65/20 °C	252	315	345	375	434	606
500	90/70/20 °C	395	493	541	588	681	954
	75/65/20 °C	315	394	432	469	543	758
600	90/70/20 °C	474	592	649	706	817	1145
	75/65/20 °C	378	472	518	563	651	910
700	90/70/20 °C	553	691	758	824	953	1336
	75/65/20 °C	441	551	604	657	760	1061
800	90/70/20 °C	632	789	866	941	1089	1526
	75/65/20 °C	504	630	690	750	868	1213
900	90/70/20 °C	711	888	974	1059	1225	1717
	75/65/20 °C	567	708	777	844	977	1364
1000	90/70/20 °C	790	987	1082	1177	1361	1908
	75/65/20 °C	630	787	863	938	1085	1516
1100	90/70/20 °C	869	1086	1191	1294	1498	2099
	75/65/20 °C	693	866	949	1032	1194	1668
1200	90/70/20 °C	948	1184	1299	1412	1634	2289
	75/65/20 °C	756	944	1036	1126	1302	1819
1400	90/70/20 °C	1106	1382	1515	1647	1906	2671
	75/65/20 °C	882	1102	1208	1313	1519	2122
1600	90/70/20 °C	1263	1579	1732	1883	2178	3053
	75/65/20 °C	1008	1259	1381	1501	1736	2426
1800	90/70/20 °C	1421	1776	1948	2118	2451	3434
	75/65/20 °C	1134	1417	1553	1688	1953	2729
2000	90/70/20 °C	1579	1974	2165	2353	2723	3816
	75/65/20 °C	1260	1574	1726	1876	2170	3032
2300	90/70/20 °C	1816	2270	2489	2706	3131	4388
	75/65/20 °C	1449	1810	1985	2157	2496	3487
2600	90/70/20 °C	2053	2566	2814	3059	3540	4960
	75/65/20 °C	1638	2046	2244	2439	2821	3942
3000	90/70/20 °C	2369	2960	3247	3530	4084	5724
	75/65/20 °C	1890	2361	2589	2814	3255	4548

Тепловая мощность радиаторов (Вт) по норме EN 442 для параметров 90/70/20 °C и 75/65/20 °C.

[Вт/м] 105/75/20 °C показатель n	954	1193	1309	1423	1647	2314
	1,2815	1,2835	1,2846	1,2856	1,2876	1,3042

типы радиаторов доступны на складе

# Ventil Hygiene *тип 30*

## панельные радиаторы

PURMO HV 30

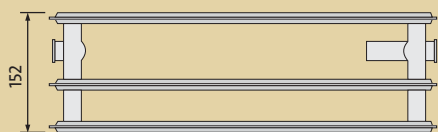

КОД ЗАКАЗА : HV30XXXXYYYYZ

ПРИМЕР : HV306001200L

сокращённое наименование

тип

высота

длина

Z = L : левое погс. • R : правое погс.



длина [мм]	параметры $t_z / t_p / t_i$	высота [мм]					
		300	400	450	500	600	900
400	90/70/20 °C	439	552	606	659	761	1048
	75/65/20 °C	350	439	482	524	604	828
500	90/70/20 °C	549	690	758	824	951	1311
	75/65/20 °C	437	549	549	655	755	1035
600	90/70/20 °C	659	829	910	989	1141	1573
	75/65/20 °C	524	659	723	785	906	1241
700	90/70/20 °C	769	967	1061	1153	1332	1835
	75/65/20 °C	612	769	844	916	1057	1448
800	90/70/20 °C	879	1105	1213	1318	1522	2097
	75/65/20 °C	699	878	964	1047	1208	1655
900	90/70/20 °C	988	1243	1365	1483	1712	2359
	75/65/20 °C	787	988	1085	1178	1359	1862
1000	90/70/20 °C	1098	1381	1516	1648	1902	2621
	75/65/20 °C	874	1098	1205	1309	1510	2069
1100	90/70/20 °C	1208	1519	1668	1812	2092	2883
	75/65/20 °C	961	1208	1326	1440	1661	2276
1200	90/70/20 °C	1318	1657	1819	1977	2283	3145
	75/65/20 °C	1049	1318	1446	1571	1812	2483
1400	90/70/20 °C	1538	1933	2123	2307	2663	3670
	75/65/20 °C	1224	1537	1687	1833	2114	2897
1600	90/70/20 °C	1757	2209	2426	2636	3044	4194
	75/65/20 °C	1398	1757	1928	2094	2416	3310
1800	90/70/20 °C	1977	2486	2729	2966	3424	4718
	75/65/20 °C	1573	1976	2169	2356	2718	3724
2000	90/70/20 °C	2197	2762	3032	3295	3804	5242
	75/65/20 °C	1748	2196	2410	2618	3020	4138
2300	90/70/20 °C	2526	3176	3487	3790	4375	6029
	75/65/20 °C	2010	2525	2772	3011	3473	4759
2600	90/70/20 °C	2856	3590	3942	4284	4946	6815
	75/65/20 °C	2272	2855	3133	3403	3926	5379
3000	90/70/20 °C	3295	4143	4548	4943	5707	7863
	75/65/20 °C	2622	3294	3615	3927	4530	6207

Тепловая мощность радиаторов (Вт) по норме EN 442 для параметров 90/70/20 °C и 75/65/20 °C.

[Вт/м] 105/75/20 °C показатель n	1330	1674	1838	1998	2309	3197
	1,2957	1,3004	1,3028	1,3051	1,3098	1,3418

типы радиаторов доступны на складе

## панельные радиаторы



# Plan Compact

Панельные радиаторы PURMO Plan Compact отличаются абсолютно гладкой передней панелью. Она приклеена к профилированной основной нагревательной панели таким образом, что спереди не видно никаких выступающих рёбер. Радиаторы снабжены боковыми накладками и верхней накладкой типа «гриль». Четыре соединительных отверстия с внутренней резьбой G ½" делают возможным боковое подключение как справа, так и слева.

### технические данные

- Материал : высококачественный глубокоштампованный лист из низкоуглеродистой холоднокатаной стали FePO 1 по EN 10130
- Шаг вертикальных водяных каналов : 33,3 мм
- Патрубки : 4 x G ½ " боковые
- Рабочее давление : 10 бар
- Максимальная температура : 110 °C
- Испытательное давление : 15 бар (заводское 13 бар)
- Цвет : белый RAL 9016, другие цвета по шкале RAL - по заказу
- Аксессуары : кронштейны, пробка, воздухоотводчик в комплекте с радиатором.





# Plan Compact

## панельные радиаторы

### виды сбоку

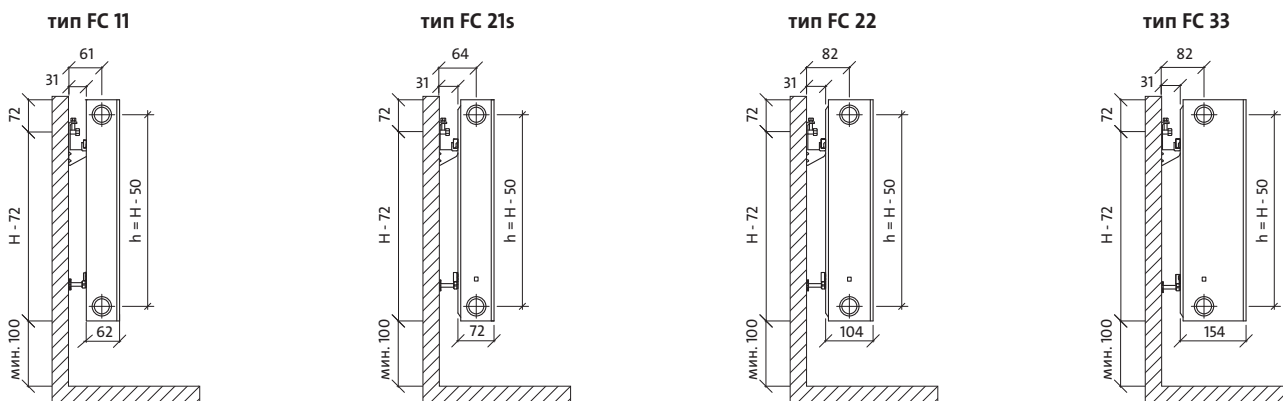

### вид спереди



### вид сзади

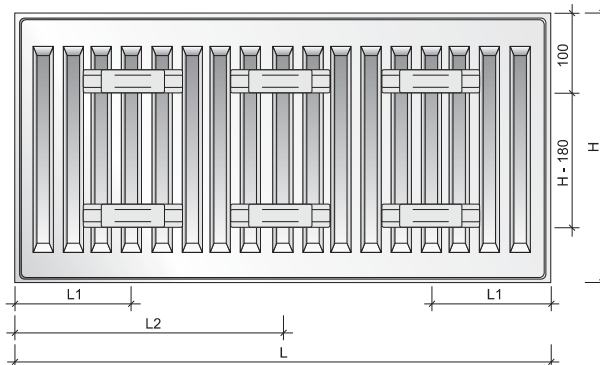

### ёмкость, вес и монтажные размеры

ёмкость: л/м				
тип \ Выс.	300	500	600	900
11	1,7	2,7	3,2	4,5
21s	3,4	5,5	6,6	9,0
22	3,4	5,5	6,6	9,0
33	5,1	8,2	9,8	13,3

вес: кг/м				
тип \ Выс.	300	500	600	900
11	11,7	19,9	24,0	36,2
21s	16,7	27,9	33,5	50,1
22	19,0	32,2	38,8	58,8
33	27,2	46,1	55,5	83,6

монтажные размеры: мм				
тип	FC 11	FC 21s, FC 22, FC 33		
L	L1	L2	L1	L2
400-1600	117	-	133	-
1800	117	917	133	900
2000	117	1017	133	1000
2300	117	1150	133	1167
2600	117	1317	133	1300
3000	117	1517	133	1500

### рекомендуемые подсоединения

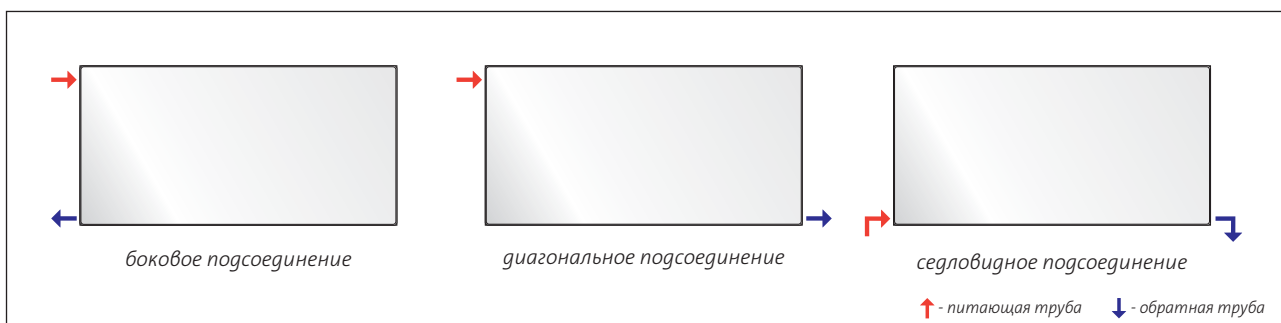

# панельные радиаторы

## Plan Compact *min 11*



КОД ЗАКАЗА : FC11XXXXYYY  
 ПРИМЕР : FC116001200

сокращённое наименование  
 тип  
 высота  
 длина

PURMO FC 11

длина [мм]	параметры $t_z / t_p / t_i$	высота [мм]			
		300	500	600	900
400	90/70/20 °C	265	413	482	678
	75/65/20 °C	212	329	384	539
500	90/70/20 °C	332	516	602	847
	75/65/20 °C	265	412	481	674
600	90/70/20 °C	398	619	723	1017
	75/65/20 °C	317	494	577	808
700	90/70/20 °C	464	722	843	1186
	75/65/20 °C	370	576	673	943
800	90/70/20 °C	531	825	964	1355
	75/65/20 °C	423	658	769	1078
900	90/70/20 °C	597	929	1084	1525
	75/65/20 °C	476	741	865	1212
1000	90/70/20 °C	663	1032	1205	1694
	75/65/20 °C	529	823	961	1347
1100	90/70/20 °C	729	1135	1325	1864
	75/65/20 °C	582	905	1057	1482
1200	90/70/20 °C	796	1238	1446	2033
	75/65/20 °C	635	988	1153	1616
1400	90/70/20 °C	928	1445	1687	2372
	75/65/20 °C	741	1152	1345	1886
1600	90/70/20 °C	1061	1651	1928	2711
	75/65/20 °C	846	1317	1538	2155
1800	90/70/20 °C	1194	1857	2169	3050
	75/65/20 °C	952	1481	1730	2425
2000	90/70/20 °C	1326	2064	2410	3389
	75/65/20 °C	1058	1646	1922	2694
2300	90/70/20 °C	1525	2373	2771	
	75/65/20 °C	1217	1893	2210	
2600	90/70/20 °C	1724	2683	3133	
	75/65/20 °C	1375	2140	2499	
3000	90/70/20 °C	1989	3095	3615	
	75/65/20 °C	1587	2469	2883	

Тепловая мощность радиаторов (Вт) по норме EN 442 для параметров 90/70/20 °C и 75/65/20 °C.

[Вт/м] 105/75/20 °C показатель n	802 1,2820	1247 1,2827	1457 1,2831	2054 1,3013
-------------------------------------	---------------	----------------	----------------	----------------

типы радиаторов доступны на складе

# Plan Compact *мин 21s*

## панельные радиаторы

Код заказа : **FC21sXXXXYYY**  
 ПРИМЕР : **FC21s6001200**

сокращённое наименование  
 тип \_\_\_\_\_  
 высота \_\_\_\_\_  
 длина \_\_\_\_\_

**PURMO FC 21s**



длина [мм]	параметры $t_z / t_p / t_i$	высота [мм]			
		300	500	600	900
400	90/70/20 °C	367	559	648	894
	75/65/20 °C	293	445	515	706
500	90/70/20 °C	459	699	809	1117
	75/65/20 °C	366	557	644	883
600	90/70/20 °C	550	838	971	1340
	75/65/20 °C	439	668	773	1059
700	90/70/20 °C	642	978	1133	1564
	75/65/20 °C	512	779	902	1236
800	90/70/20 °C	734	1118	1295	1787
	75/65/20 °C	586	890	1030	1412
900	90/70/20 °C	825	1258	1457	2011
	75/65/20 °C	659	1002	1159	1589
1000	90/70/20 °C	917	1397	1619	2234
	75/65/20 °C	732	1113	1288	1765
1100	90/70/20 °C	1009	1537	1781	2458
	75/65/20 °C	805	1224	1417	1942
1200	90/70/20 °C	1100	1677	1943	2681
	75/65/20 °C	878	1336	1546	2118
1400	90/70/20 °C	1284	1956	2266	3128
	75/65/20 °C	1025	1558	1803	2471
1600	90/70/20 °C	1467	2236	2590	3575
	75/65/20 °C	1171	1781	2061	2824
1800	90/70/20 °C	1651	2515	2914	4021
	75/65/20 °C	1318	2003	2318	3177
2000	90/70/20 °C	1834	2795	3238	4468
	75/65/20 °C	1464	2226	2576	3530
2300	90/70/20 °C	2109	3214	3723	
	75/65/20 °C	1684	2560	2962	
2600	90/70/20 °C	2384	3633	4209	
	75/65/20 °C	1903	2894	3349	
3000	90/70/20 °C	2751	4192	4856	
	75/65/20 °C	2196	3339	3864	

Тепловая мощность радиаторов (Вт) по норме EN 442 для параметров 90/70/20 °C и 75/65/20 °C.

[Вт/м] 105/75/20 °C	1108	1691	1961	2723
показатель n	1,2786	1,2907	1,2967	1,3371

типы радиаторов доступны на складе

# панельные радиаторы

## Plan Compact *min 22*

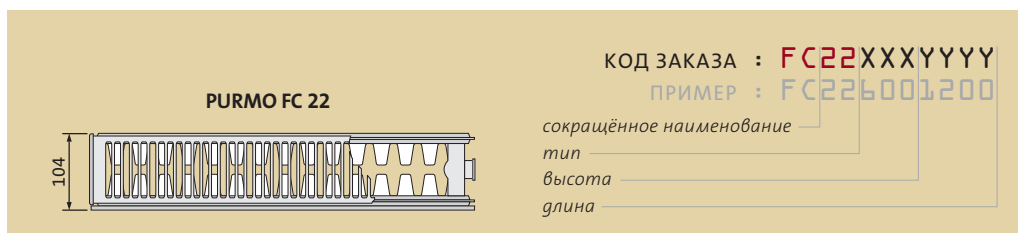

длина [мм]	параметры $t_z / t_p / t_i$	высота [мм]			
		300	500	600	900
400	90/70/20 °C	471	729	847	1167
	75/65/20 °C	375	578	670	920
500	90/70/20 °C	589	911	1059	1459
	75/65/20 °C	469	722	838	1151
600	90/70/20 °C	707	1093	1271	1751
	75/65/20 °C	562	866	1006	1381
700	90/70/20 °C	825	1276	1483	2043
	75/65/20 °C	656	1011	1173	1611
800	90/70/20 °C	943	1458	1695	2335
	75/65/20 °C	750	1155	1341	1841
900	90/70/20 °C	1061	1640	1907	2627
	75/65/20 °C	843	1300	1508	2071
1000	90/70/20 °C	1178	1822	2119	2919
	75/65/20 °C	937	1444	1676	2301
1100	90/70/20 °C	1296	2004	2331	3211
	75/65/20 °C	1031	1588	1844	2531
1200	90/70/20 °C	1414	2187	2542	3502
	75/65/20 °C	1124	1733	2011	2761
1400	90/70/20 °C	1650	2551	2966	4086
	75/65/20 °C	1312	2022	2346	3221
1600	90/70/20 °C	1885	2916	3390	4670
	75/65/20 °C	1499	2310	2682	3682
1800	90/70/20 °C	2121	3280	3814	5254
	75/65/20 °C	1687	2599	3017	4142
2000	90/70/20 °C	2357	3644	4237	5837
	75/65/20 °C	1874	2888	3352	4602
2300	90/70/20 °C	2710	4191	4873	
	75/65/20 °C	2155	3321	3855	
2600	90/70/20 °C	3064	4738	5509	
	75/65/20 °C	2436	3754	4358	
3000	90/70/20 °C	3535	5467	6356	
	75/65/20 °C	2811	4332	5028	

Тепловая мощность радиаторов (Вт) по норме EN 442 для параметров 90/70/20 °C и 75/65/20 °C.

[Вт/м] 105/75/20 °C показатель n	1428 1,3000	2215 1,3197	2579 1,3295	3563 1,3488
-------------------------------------	----------------	----------------	----------------	----------------

типы радиаторов доступны на складе

# Plan Compact *тип 33*

## панельные радиаторы

PURMO FC 33

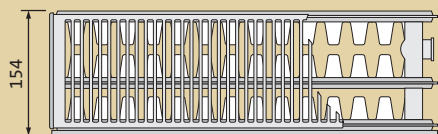

КОД ЗАКАЗА : FC33XXXXYYYY

ПРИМЕР : FC336001200

сокращённое наименование

тип

высота

длина



длина [мм]	параметры $t_z / t_p / t_i$	высота [мм]			
		300	500	600	900
400	90/70/20 °C	663	1009	1170	1612
	75/65/20 °C	526	798	924	1268
500	90/70/20 °C	829	1261	1463	2015
	75/65/20 °C	657	997	1155	1586
600	90/70/20 °C	994	1513	1755	2419
	75/65/20 °C	788	1196	1385	1903
700	90/70/20 °C	1160	1766	2048	2822
	75/65/20 °C	920	1396	1616	2220
800	90/70/20 °C	1326	2018	2340	3225
	75/65/20 °C	1051	1595	1847	2537
900	90/70/20 °C	1491	2270	2633	3628
	75/65/20 °C	1183	1795	2078	2854
1000	90/70/20 °C	1657	2522	2925	4031
	75/65/20 °C	1314	1994	2309	3171
1100	90/70/20 °C	1823	2774	3218	4434
	75/65/20 °C	1445	2193	2540	3488
1200	90/70/20 °C	1988	3027	3510	4837
	75/65/20 °C	1577	2393	2771	3805
1400	90/70/20 °C	2320	3531	4095	5643
	75/65/20 °C	1840	2792	3233	4439
1600	90/70/20 °C	2651	4036	4680	6450
	75/65/20 °C	2102	3190	3694	5074
1800	90/70/20 °C	2983	4540	5265	7256
	75/65/20 °C	2365	3589	4156	5708
2000	90/70/20 °C	3314	5045	5850	8062
	75/65/20 °C	2628	3988	4618	6342
2300	90/70/20 °C	3811	5801	6728	
	75/65/20 °C	3022	4586	5311	
2600	90/70/20 °C	4308	6558	7605	
	75/65/20 °C	3416	5184	6003	
3000	90/70/20 °C	4971	7567	8775	
	75/65/20 °C	3942	5982	6927	

Тепловая мощность радиаторов (Вт) по норме EN 442 для параметров 90/70/20 °C и 75/65/20 °C.

[Вт/м] 105/75/20 °C показатель n	2013	3072	3567	4930
	1,3159	1,3331	1,3417	1,3612

типы радиаторов доступны на складе

## панельные радиаторы



# Plan Ventil Compact

Универсальные панельные радиаторы PURMO Plan Ventil Compact отличаются абсолютно гладкой передней панелью. Она приклеена к профилированной основной нагревательной панели таким образом, что спереди не видно никаких выступающих рёбер. Радиаторы снабжены конвекционными элементами, а также боковыми накладками и верхней накладкой типа «гриль». Два нижних и четыре боковых присоединительных отверстия с внутренней резьбой  $\frac{1}{2}$  " делают возможным присоединение снизу, а в случае необходимости – также и сбоку. Радиатор оборудован встроенным термостатическим вкладышем с предварительной регулировкой.

### технические данные

- Материал : высококачественный глубокоштампованный лист из низкоуглеродистой холоднокатаной стали FePO 1 по EN 10130
- Шаг вертикальных водяных каналов : 33,3 мм
- Патрубки : 2 x G  $\frac{1}{2}$  " снизу справа (слева - на заказ),  
4 x G  $\frac{1}{2}$  " боковые
- Рабочее давление : 10 бар
- Максимальная температура : 110 °C
- Испытательное давление : 15 бар (заводское 13 бар)
- Цвет : белый RAL 9016, другие цвета по шкале RAL - по заказу
- Аксессуары : кронштейны, пробки, воздухоотводчик в комплекте с радиатором.



# Plan Ventil Compact

**панельные  
радиаторы**

## виды сбоку

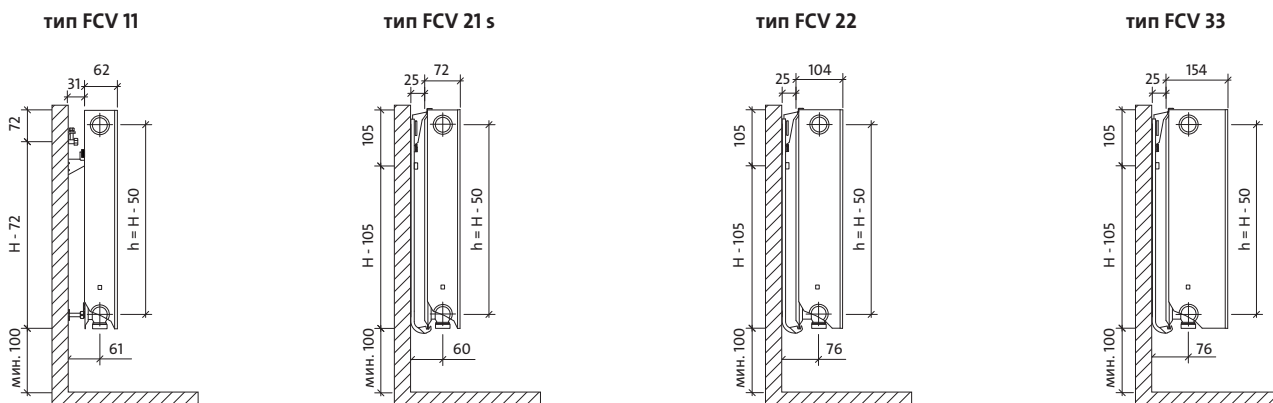

## вид спереди

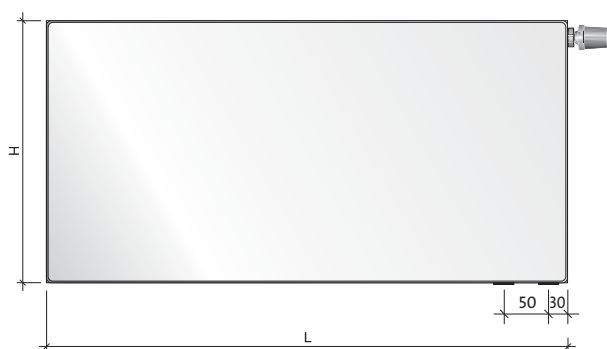

## вид сзади - только тип FCV 11

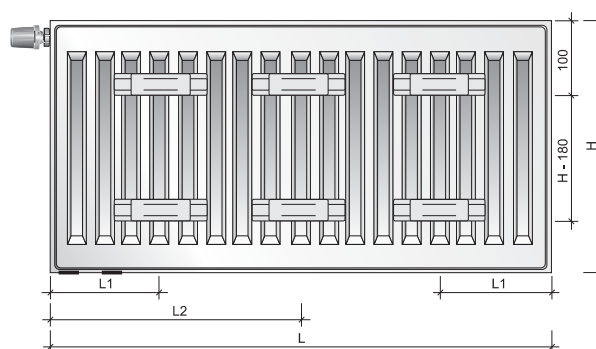

## ёмкость, вес и монтажные размеры

ёмкость: л/м

тип \ Выс.	300	500	600	900
11	1,7	2,7	3,2	4,5
21s	3,4	5,5	6,6	9,0
22	3,4	5,5	6,6	9,0
33	5,1	8,2	9,8	13,3

вес: кг/м

тип \ Выс.	300	500	600	900
11	11,7	19,9	24,0	36,2
21s	16,7	27,9	33,5	50,1
22	19,0	32,2	38,8	58,8
33	27,2	46,1	55,5	83,6

монтажные размеры: мм

тип	FCV 11	
	L	L1 L2
400-1600	117	-
1800	117	917
2000	117	1017
2300	117	1150
2600	117	1317
3000	117	1517

## рекомендуемые подсоединения

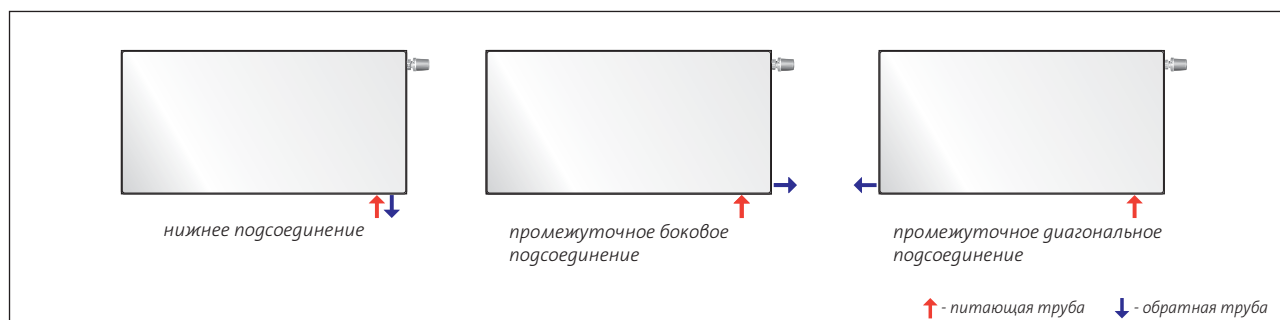

# панельные радиаторы

## Plan Ventil Compact *mun 11*



КОД ЗАКАЗА : **FCV11XXXXYYZZ**  
 ПРИМЕР : **FCV116001200L**

сокращённое наименование  
 тип \_\_\_\_\_  
 высота \_\_\_\_\_  
 длина \_\_\_\_\_  
 Z = L : левое погс. • R : правое погс.

**PURMO FCV 11**

длина [мм]	параметры $t_z / t_p / t_i$	высота [мм]			
		300	500	600	900
400	90/70/20 °C	265	413	482	678
	75/65/20 °C	212	329	384	539
500	90/70/20 °C	332	516	602	847
	75/65/20 °C	265	412	481	674
600	90/70/20 °C	398	619	723	1017
	75/65/20 °C	317	494	577	808
700	90/70/20 °C	464	722	843	1186
	75/65/20 °C	370	576	673	943
800	90/70/20 °C	531	825	964	1355
	75/65/20 °C	423	658	769	1078
900	90/70/20 °C	597	929	1084	1525
	75/65/20 °C	476	741	865	1212
1000	90/70/20 °C	663	1032	1205	1694
	75/65/20 °C	529	823	961	1347
1100	90/70/20 °C	729	1135	1325	1864
	75/65/20 °C	582	905	1057	1482
1200	90/70/20 °C	796	1238	1446	2033
	75/65/20 °C	635	988	1153	1616
1400	90/70/20 °C	928	1445	1687	2372
	75/65/20 °C	741	1152	1345	1886
1600	90/70/20 °C	1061	1651	1928	2711
	75/65/20 °C	846	1317	1538	2155
1800	90/70/20 °C	1194	1857	2169	3050
	75/65/20 °C	952	1481	1730	2425
2000	90/70/20 °C	1326	2064	2410	3389
	75/65/20 °C	1058	1646	1922	2694
2300	90/70/20 °C	1525	2373	2771	
	75/65/20 °C	1217	1893	2210	
2600	90/70/20 °C	1724	2683	3133	
	75/65/20 °C	1375	2140	2499	
3000	90/70/20 °C	1989	3095	3615	
	75/65/20 °C	1587	2469	2883	

Тепловая мощность радиаторов (Вт) по норме EN 442 для параметров 90/70/20 °C и 75/65/20 °C.

[Вт/м] 105/75/20 °C показатель n	802 1,2820	1247 1,2827	1457 1,2831	2054 1,3013
-------------------------------------	---------------	----------------	----------------	----------------

типы радиаторов доступны на складе



# Plan Ventil Compact *min 21s*

## панельные радиаторы

КОД ЗАКАЗА : **FCV21sXXXXYYZZ**  
 ПРИМЕР : **FCV21s6001200L**

сокращённое наименование  
 тип \_\_\_\_\_  
 высота \_\_\_\_\_  
 длина \_\_\_\_\_  
 Z = L : левое погс. • R : правое погс.

**PURMO FCV 21s**





длина [мм]	параметры $t_z / t_p / t_i$	высота [мм]			
		300	500	600	900
400	<b>90/70/20 °C</b>	<b>367</b>	<b>559</b>	<b>648</b>	<b>894</b>
	75/65/20 °C	293	445	515	706
500	<b>90/70/20 °C</b>	<b>459</b>	<b>699</b>	<b>809</b>	<b>1117</b>
	75/65/20 °C	366	557	644	883
600	<b>90/70/20 °C</b>	<b>550</b>	<b>838</b>	<b>971</b>	<b>1340</b>
	75/65/20 °C	439	668	773	1059
700	<b>90/70/20 °C</b>	<b>642</b>	<b>978</b>	<b>1133</b>	<b>1564</b>
	75/65/20 °C	512	779	902	1236
800	<b>90/70/20 °C</b>	<b>734</b>	<b>1118</b>	<b>1295</b>	<b>1787</b>
	75/65/20 °C	586	890	1030	1412
900	<b>90/70/20 °C</b>	<b>825</b>	<b>1258</b>	<b>1457</b>	<b>2011</b>
	75/65/20 °C	659	1002	1159	1589
1000	<b>90/70/20 °C</b>	<b>917</b>	<b>1397</b>	<b>1619</b>	<b>2234</b>
	75/65/20 °C	732	1113	1288	1765
1100	<b>90/70/20 °C</b>	<b>1009</b>	<b>1537</b>	<b>1781</b>	<b>2458</b>
	75/65/20 °C	805	1224	1417	1942
1200	<b>90/70/20 °C</b>	<b>1100</b>	<b>1677</b>	<b>1943</b>	<b>2681</b>
	75/65/20 °C	878	1336	1546	2118
1400	<b>90/70/20 °C</b>	<b>1284</b>	<b>1956</b>	<b>2266</b>	<b>3128</b>
	75/65/20 °C	1025	1558	1803	2471
1600	<b>90/70/20 °C</b>	<b>1467</b>	<b>2236</b>	<b>2590</b>	<b>3575</b>
	75/65/20 °C	1171	1781	2061	2824
1800	<b>90/70/20 °C</b>	<b>1651</b>	<b>2515</b>	<b>2914</b>	<b>4021</b>
	75/65/20 °C	1318	2003	2318	3177
2000	<b>90/70/20 °C</b>	<b>1834</b>	<b>2795</b>	<b>3238</b>	<b>4468</b>
	75/65/20 °C	1464	2226	2576	3530
2300	<b>90/70/20 °C</b>	<b>2109</b>	<b>3214</b>	<b>3723</b>	
	75/65/20 °C	1684	2560	2962	
2600	<b>90/70/20 °C</b>	<b>2384</b>	<b>3633</b>	<b>4209</b>	
	75/65/20 °C	1903	2894	3349	
3000	<b>90/70/20 °C</b>	<b>2751</b>	<b>4192</b>	<b>4856</b>	
	75/65/20 °C	2196	3339	3864	

Тепловая мощность радиаторов (Вт) по норме EN 442 для параметров 90/70/20 °C и 75/65/20 °C.

[Вт/м] 105/75/20 °C показатель n	1108	1691	1961	2723
	<b>1,2786</b>	<b>1,2907</b>	<b>1,2967</b>	<b>1,3371</b>

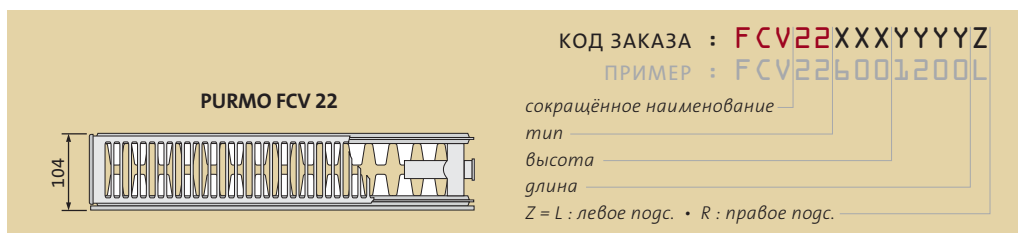
типы радиаторов доступны на складе



длина [мм]	параметры $t_z / t_p / t_i$	высота [мм]			
		300	500	600	900
400	90/70/20 °C	471	729	847	1167
	75/65/20 °C	375	578	670	920
500	90/70/20 °C	589	911	1059	1459
	75/65/20 °C	469	722	838	1151
600	90/70/20 °C	707	1093	1271	1751
	75/65/20 °C	562	866	1006	1381
700	90/70/20 °C	825	1276	1483	2043
	75/65/20 °C	656	1011	1173	1611
800	90/70/20 °C	943	1458	1695	2335
	75/65/20 °C	750	1155	1341	1841
900	90/70/20 °C	1061	1640	1907	2627
	75/65/20 °C	843	1300	1508	2071
1000	90/70/20 °C	1178	1822	2119	2919
	75/65/20 °C	937	1444	1676	2301
1100	90/70/20 °C	1296	2004	2331	3211
	75/65/20 °C	1031	1588	1844	2531
1200	90/70/20 °C	1414	2187	2542	3502
	75/65/20 °C	1124	1733	2011	2761
1400	90/70/20 °C	1650	2551	2966	4086
	75/65/20 °C	1312	2022	2346	3221
1600	90/70/20 °C	1885	2916	3390	4670
	75/65/20 °C	1499	2310	2682	3682
1800	90/70/20 °C	2121	3280	3814	5254
	75/65/20 °C	1687	2599	3017	4142
2000	90/70/20 °C	2357	3644	4237	5837
	75/65/20 °C	1874	2888	3352	4602
2300	90/70/20 °C	2710	4191	4873	
	75/65/20 °C	2155	3321	3855	
2600	90/70/20 °C	3064	4738	5509	
	75/65/20 °C	2436	3754	4358	
3000	90/70/20 °C	3535	5467	6356	
	75/65/20 °C	2811	4332	5028	

Тепловая мощность радиаторов (Вт) по норме EN 442 для параметров 90/70/20 °C и 75/65/20 °C.

[Вт/м] 105/75/20 °C показатель n	1428 1,3000	2215 1,3197	2579 1,3295	3563 1,3488
-------------------------------------	----------------	----------------	----------------	----------------

типы радиаторов доступны на складе

# Plan Ventil Compact *тип 33*

## панельные радиаторы

**PURMO FCV 33**

КОД ЗАКАЗА : **FCV33XXXXYYZZ**  
 ПРИМЕР : **FCV336001200L**

сокращённое наименование  
 тип  
 высота  
 длина  
 Z = L : левое погс. • R : правое погс.



длина [мм]	параметры $t_z / t_p / t_i$	высота [мм]			
		300	500	600	900
400	90/70/20 °C	663	1009	1170	1612
	75/65/20 °C	526	798	924	1268
500	90/70/20 °C	829	1261	1463	2015
	75/65/20 °C	657	997	1155	1586
600	90/70/20 °C	994	1513	1755	2419
	75/65/20 °C	788	1196	1385	1903
700	90/70/20 °C	1160	1766	2048	2822
	75/65/20 °C	920	1396	1616	2220
800	90/70/20 °C	1326	2018	2340	3225
	75/65/20 °C	1051	1595	1847	2537
900	90/70/20 °C	1491	2270	2633	3628
	75/65/20 °C	1183	1795	2078	2854
1000	90/70/20 °C	1657	2522	2925	4031
	75/65/20 °C	1314	1994	2309	3171
1100	90/70/20 °C	1823	2774	3218	4434
	75/65/20 °C	1445	2193	2540	3488
1200	90/70/20 °C	1988	3027	3510	4837
	75/65/20 °C	1577	2393	2771	3805
1400	90/70/20 °C	2320	3531	4095	5643
	75/65/20 °C	1840	2792	3233	4439
1600	90/70/20 °C	2651	4036	4680	6450
	75/65/20 °C	2102	3190	3694	5074
1800	90/70/20 °C	2983	4540	5265	7256
	75/65/20 °C	2365	3589	4156	5708
2000	90/70/20 °C	3314	5045	5850	8062
	75/65/20 °C	2628	3988	4618	6342
2300	90/70/20 °C	3811	5801	6728	
	75/65/20 °C	3022	4586	5311	
2600	90/70/20 °C	4308	6558	7605	
	75/65/20 °C	3416	5184	6003	
3000	90/70/20 °C	4971	7567	8775	
	75/65/20 °C	3942	5982	6927	

Тепловая мощность радиаторов (Вт) по норме EN 442 для параметров 90/70/20 °C и 75/65/20 °C.

[Вт/м] 105/75/20 °C показатель n	2013	3072	3567	4930
	1,3159	1,3331	1,3417	1,3612

типы радиаторов доступны на складе

## панельные радиаторы



# Plan Ventil Compact M

Панельные радиаторы PURMO Plan Ventil Compact M с центральным подсоединением снизу отличаются абсолютно гладкой передней панелью. Она приклеена к профилированной основной нагревательной панели таким образом, что спереди не видно никаких выступающих рёбер. Радиаторы снабжены конвекционными элементами, а также боковыми накладками и верхней накладкой типа «гриль». Два расположенных посередине нижних и четыре боковых присоединительных отверстия с внутренней резьбой  $\frac{1}{2}$  " делают возможным присоединение снизу, а в случае необходимости – также и сбоку. Радиатор оборудован встроенным термостатическим вкладышем с предварительной регулировкой.

Основное достоинство центрального подсоединения снизу заключается в том, что независимо от длины, высоты и конкретного размера радиатора положение патрубков для системы можно определить ещё когда здание находится в «сыром» состоянии.

### технические данные

- Материал : высококачественный глубокоштампованный лист из низкоуглеродистой холоднокатаной стали FePO 1 по EN 10130
- Шаг вертикальных водяных каналов : 33,3 мм
- Патрубки : 2 x G  $\frac{1}{2}$  " центральные снизу, 4 x G  $\frac{1}{2}$  " боковые
- Рабочее давление : 10 бар
- Максимальная температура : 110 °C
- Испытательное давление : 15 бар (заводское 13 бар)
- Цвет : белый RAL 9016, другие цвета по шкале RAL - по заказу
- Аксессуары : кронштейны, пробка, воздухоотводчик в комплекте с радиатором.



**ВНИМАНИЕ:** радиатор FCVM  
имеется в наличии только  
в правом исполнении

# Plan Ventil Compact M

**панельные  
радиаторы**

## виды сбоку

тип FCVM 11

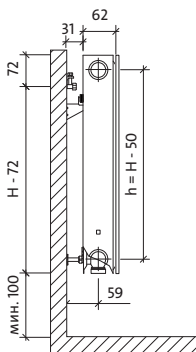

тип FCVM 21s

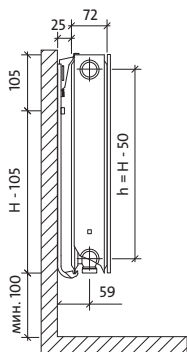

тип FCVM 22

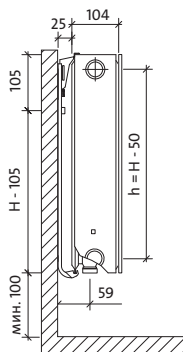

тип FCVM 33

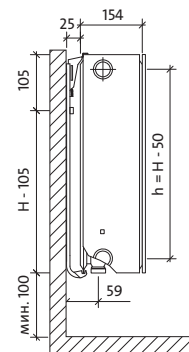

## вид спереди

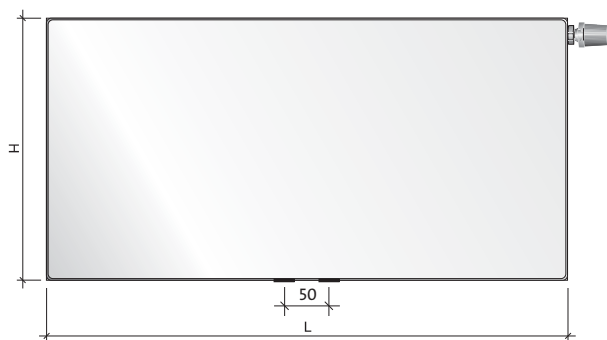

## вид сзади - только тип FCVM 11

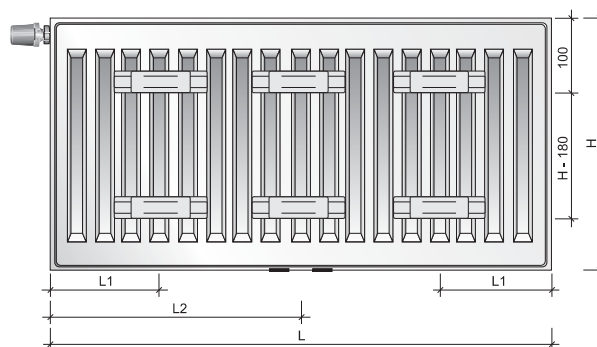

## ёмкость, вес и монтажные размеры

ёмкость: л/м

тип \ выс.	300	500	600	900
11	1,7	2,7	3,2	4,5
21s	3,4	5,5	6,6	9,0
22	3,4	5,5	6,6	9,0
33	5,1	8,2	9,8	13,3

вес: кг/м

тип \ выс.	300	500	600	900
11	11,7	19,9	24,0	36,2
21s	16,7	27,9	33,5	50,1
22	19,0	32,2	38,8	58,8
33	27,2	46,1	55,5	83,6

монтажные размеры: мм

тип	FCVM 11	
	L	L2
400-1600	117	-
1800	117	917
2000	117	1017
2300	117	1150
2600	117	1317
3000	117	1517

## рекомендуемые подсоединения

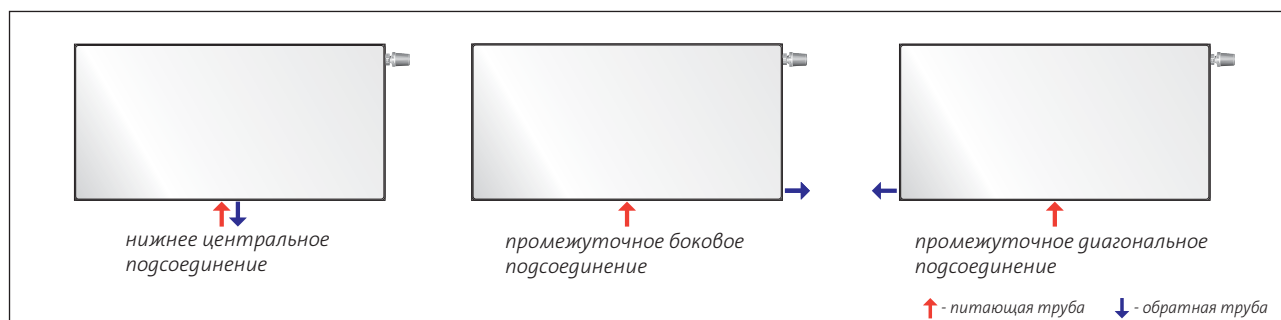

# панельные радиаторы

## Plan Ventil Compact M мин 11



**PURMO FCVM 11**

КОД ЗАКАЗА : **FCVM11XXXXYYY**  
 ПРИМЕР : **FCVM116001200**

сокращённое наименование \_\_\_\_\_  
 тип \_\_\_\_\_  
 высота \_\_\_\_\_  
 длина \_\_\_\_\_

**ВНИМАНИЕ:** радиатор FCVM имеется в наличии только в правом исполнении

длина [мм]	параметры $t_z / t_p / t_i$	высота [мм]			
		300	500	600	900
400	90/70/20 °C	265	413	482	678
	75/65/20 °C	212	329	384	539
500	90/70/20 °C	332	516	602	847
	75/65/20 °C	265	412	481	674
600	90/70/20 °C	398	619	723	1017
	75/65/20 °C	317	494	577	808
700	90/70/20 °C	464	722	843	1186
	75/65/20 °C	370	576	673	943
800	90/70/20 °C	531	825	964	1355
	75/65/20 °C	423	658	769	1078
900	90/70/20 °C	597	929	1084	1525
	75/65/20 °C	476	741	865	1212
1000	90/70/20 °C	663	1032	1205	1694
	75/65/20 °C	529	823	961	1347
1100	90/70/20 °C	729	1135	1325	1864
	75/65/20 °C	582	905	1057	1482
1200	90/70/20 °C	796	1238	1446	2033
	75/65/20 °C	635	988	1153	1616
1400	90/70/20 °C	928	1445	1687	2372
	75/65/20 °C	741	1152	1345	1886
1600	90/70/20 °C	1061	1651	1928	2711
	75/65/20 °C	846	1317	1538	2155
1800	90/70/20 °C	1194	1857	2169	3050
	75/65/20 °C	952	1481	1730	2425
2000	90/70/20 °C	1326	2064	2410	3389
	75/65/20 °C	1058	1646	1922	2694
2300	90/70/20 °C	1525	2373	2771	
	75/65/20 °C	1217	1893	2210	
2600	90/70/20 °C	1724	2683	3133	
	75/65/20 °C	1375	2140	2499	
3000	90/70/20 °C	1989	3095	3615	
	75/65/20 °C	1587	2469	2883	

Тепловая мощность радиаторов (Вт) по норме EN 442 для параметров 90/70/20 °C и 75/65/20 °C.

[Вт/м] 105/75/20 °C показатель n	802	1247	1457	2054
	1,2820	1,2827	1,2831	1,3013

типы радиаторов доступны на складе

# Plan Ventil Compact M *mun 21s*

## панельные радиаторы

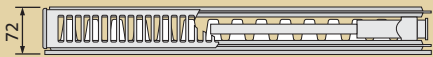
**PURMO FCVM 21s**  

КОД ЗАКАЗА : **FCVM21sXXXXYYY**  
 ПРИМЕР : **FCVM21s6001200**

сокращённое наименование  
 тип \_\_\_\_\_  
 высота \_\_\_\_\_  
 длина \_\_\_\_\_

**ВНИМАНИЕ:** радиатор FCVM имеется в наличии только в правом исполнении



длина [мм]	параметры $t_z / t_p / t_i$	высота [мм]			
		300	500	600	900
400	90/70/20 °C	367	559	648	894
	75/65/20 °C	293	445	515	706
500	90/70/20 °C	459	699	809	1117
	75/65/20 °C	366	557	644	883
600	90/70/20 °C	550	838	971	1340
	75/65/20 °C	439	668	773	1059
700	90/70/20 °C	642	978	1133	1564
	75/65/20 °C	512	779	902	1236
800	90/70/20 °C	734	1118	1295	1787
	75/65/20 °C	586	890	1030	1412
900	90/70/20 °C	825	1258	1457	2011
	75/65/20 °C	659	1002	1159	1589
1000	90/70/20 °C	917	1397	1619	2234
	75/65/20 °C	732	1113	1288	1765
1100	90/70/20 °C	1009	1537	1781	2458
	75/65/20 °C	805	1224	1417	1942
1200	90/70/20 °C	1100	1677	1943	2681
	75/65/20 °C	878	1336	1546	2118
1400	90/70/20 °C	1284	1956	2266	3128
	75/65/20 °C	1025	1558	1803	2471
1600	90/70/20 °C	1467	2236	2590	3575
	75/65/20 °C	1171	1781	2061	2824
1800	90/70/20 °C	1651	2515	2914	4021
	75/65/20 °C	1318	2003	2318	3177
2000	90/70/20 °C	1834	2795	3238	4468
	75/65/20 °C	1464	2226	2576	3530
2300	90/70/20 °C	2109	3214	3723	
	75/65/20 °C	1684	2560	2962	
2600	90/70/20 °C	2384	3633	4209	
	75/65/20 °C	1903	2894	3349	
3000	90/70/20 °C	2751	4192	4856	
	75/65/20 °C	2196	3339	3864	

Тепловая мощность радиаторов (Вт) по норме EN 442 для параметров 90/70/20 °C и 75/65/20 °C.

[Вт/м] 105/75/20 °C	1108	1691	1961	2723
показатель n	1,2786	1,2907	1,2967	1,3371

типы радиаторов доступны на складе



длина [мм]	параметры $t_z / t_p / t_i$	высота [мм]			
		300	500	600	900
400	90/70/20 °C	471	729	847	1167
	75/65/20 °C	375	578	670	920
500	90/70/20 °C	589	911	1059	1459
	75/65/20 °C	469	722	838	1151
600	90/70/20 °C	707	1093	1271	1751
	75/65/20 °C	562	866	1006	1381
700	90/70/20 °C	825	1276	1483	2043
	75/65/20 °C	656	1011	1173	1611
800	90/70/20 °C	943	1458	1695	2335
	75/65/20 °C	750	1155	1341	1841
900	90/70/20 °C	1061	1640	1907	2627
	75/65/20 °C	843	1300	1508	2071
1000	90/70/20 °C	1178	1822	2119	2919
	75/65/20 °C	937	1444	1676	2301
1100	90/70/20 °C	1296	2004	2331	3211
	75/65/20 °C	1031	1588	1844	2531
1200	90/70/20 °C	1414	2187	2542	3502
	75/65/20 °C	1124	1733	2011	2761
1400	90/70/20 °C	1650	2551	2966	4086
	75/65/20 °C	1312	2022	2346	3221
1600	90/70/20 °C	1885	2916	3390	4670
	75/65/20 °C	1499	2310	2682	3682
1800	90/70/20 °C	2121	3280	3814	5254
	75/65/20 °C	1687	2599	3017	4142
2000	90/70/20 °C	2357	3644	4237	5837
	75/65/20 °C	1874	2888	3352	4602
2300	90/70/20 °C	2710	4191	4873	
	75/65/20 °C	2155	3321	3855	
2600	90/70/20 °C	3064	4738	5509	
	75/65/20 °C	2436	3754	4358	
3000	90/70/20 °C	3535	5467	6356	
	75/65/20 °C	2811	4332	5028	

Тепловая мощность радиаторов (Вт) по норме EN 442 для параметров 90/70/20 °C и 75/65/20 °C.

[Вт/м] 105/75/20 °C показатель n	1428 1,3000	2215 1,3197	2579 1,3295	3563 1,3488
-------------------------------------	----------------	----------------	----------------	----------------

типы радиаторов доступны на складе



# Plan Ventil Compact M тип 33

## панельные радиаторы

**PURMO FCVM 33**



КОД ЗАКАЗА : **FCVM33XXXXYYY**  
 ПРИМЕР : **FCVM336001200**

сокращённое наименование  
 тип  
 высота  
 длина

**ВНИМАНИЕ:** радиатор FCVM имеется в наличии только в правом исполнении



длина [мм]	параметры $t_z / t_p / t_i$	высота [мм]			
		300	500	600	900
400	90/70/20 °C	663	1009	1170	1612
	75/65/20 °C	526	798	924	1268
500	90/70/20 °C	829	1261	1463	2015
	75/65/20 °C	657	997	1155	1586
600	90/70/20 °C	994	1513	1755	2419
	75/65/20 °C	788	1196	1385	1903
700	90/70/20 °C	1160	1766	2048	2822
	75/65/20 °C	920	1396	1616	2220
800	90/70/20 °C	1326	2018	2340	3225
	75/65/20 °C	1051	1595	1847	2537
900	90/70/20 °C	1491	2270	2633	3628
	75/65/20 °C	1183	1795	2078	2854
1000	90/70/20 °C	1657	2522	2925	4031
	75/65/20 °C	1314	1994	2309	3171
1100	90/70/20 °C	1823	2774	3218	4434
	75/65/20 °C	1445	2193	2540	3488
1200	90/70/20 °C	1988	3027	3510	4837
	75/65/20 °C	1577	2393	2771	3805
1400	90/70/20 °C	2320	3531	4095	5643
	75/65/20 °C	1840	2792	3233	4439
1600	90/70/20 °C	2651	4036	4680	6450
	75/65/20 °C	2102	3190	3694	5074
1800	90/70/20 °C	2983	4540	5265	7256
	75/65/20 °C	2365	3589	4156	5708
2000	90/70/20 °C	3314	5045	5850	8062
	75/65/20 °C	2628	3988	4618	6342
2300	90/70/20 °C	3811	5801	6728	
	75/65/20 °C	3022	4586	5311	
2600	90/70/20 °C	4308	6558	7605	
	75/65/20 °C	3416	5184	6003	
3000	90/70/20 °C	4971	7567	8775	
	75/65/20 °C	3942	5982	6927	

Тепловая мощность радиаторов (Вт) по норме EN 442 для параметров 90/70/20 °C и 75/65/20 °C.

[Вт/м] 105/75/20 °C показатель n	2013	3072	3567	4930
	1,3159	1,3331	1,3417	1,3612

типы радиаторов доступны на складе

## панельные радиаторы



# Plan Hygiene

Панельные радиаторы PURMO Plan Hygiene характеризуются совершенно гладкой передней панелью. Она приклеена к профилированной базовой нагревательной панели таким образом, что если смотреть на неё спереди, не видны никакие выступающие кромки. Эти радиаторы в связи с отсутствием конвекционных элементов, боковых накладок и верхней накладки типа «гриль» предназначены для использования на объектах службы здравоохранения и прочих объектах с повышенными гигиеническими требованиями. Четыре присоединительных отверстия с внутренней резьбой G ½ " делают возможным боковое присоединение как справа, так и слева.

### технические данные

- Материал : высококачественный глубокоштампованный лист из низкоуглеродистой холоднокатаной стали FePO 1 по EN 10130
- Шаг вертикальных водяных каналов : 33,3 мм
- Патрубки : 4 x G ½ " боковые
- Рабочее давление : 10 бар
- Максимальная температура : 110 °C
- Испытательное давление : 15 бар (заводское 13 бар)
- Цвет : белый RAL 9016, другие цвета по шкале RAL - по заказу
- Аксессуары : пробка, воздухоотводчик в комплекте с радиатором; настенный и напольный крепёж заказывается отдельно.



### виды сбоку

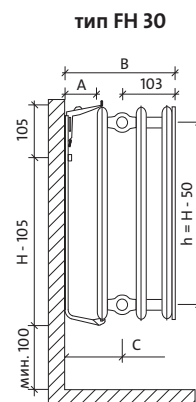
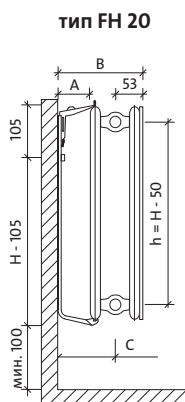
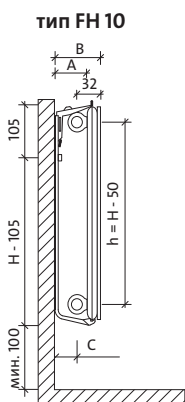

### вид спереди



монтажные размеры: мм

тип	FH 10	FH 20	FH 30
толщина радиатора	49	104	154
А-толщина подвеса	100	100	100
В-общая толщина	116	204	254
С-ось патрубка	84	151	151

### ёмкость и вес

ёмкость: л/м

тип \ выс.	300	500	600	900
10	1,7	2,7	3,2	4,5
20	3,4	5,5	6,6	9,0
30	5,1	8,2	9,8	13,3

вес: кг/м

тип \ выс.	300	500	600	900
10	5,9	9,8	11,7	17,2
20	11,8	19,5	23,4	34,1
30	17,6	29,2	35,0	51,0

### рекомендуемые подсоединения

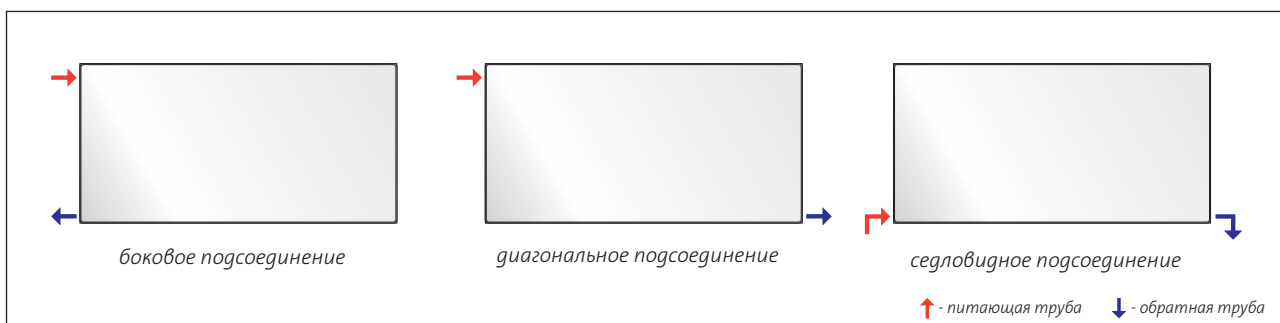

## Требуемое количество больничных кронштейнов Monclac MCK ( ВН ) для различных типов и высот гигиенических радиаторов PURMO

Кронштейны с плечом 108 мм – макс. вертикальная нагрузка на 1 кронштейн составляет 125 кг  
( новые кронштейны с усиленной конструкцией полки )

высота	300			500			600			900		
	10 К-ВО	20 К-ВО	30 К-ВО	10 К-ВО	20 К-ВО	30 К-ВО	10 К-ВО	20 К-ВО	30 К-ВО	10 К-ВО	20 К-ВО	30 К-ВО
400	2	2	2	2	2	2	2	2	2	2	2	2
500	2	2	2	2	2	2	2	2	2	2	2	2
600	2	2	2	2	2	2	2	2	2	2	2	2
700	2	2	2	2	2	2	2	2	2	2	2	2
800	2	2	2	2	2	2	2	2	2	2	2	2
900	2	2	2	2	2	2	2	2	2	2	2	2
1000	2	2	2	2	2	2	2	2	2	2	2	2
1100	2	2	2	2	2	2	2	2	2	2	2	2
1200	2	2	2	2	2	2	2	2	2	2	2	2
1400	2	2	2	2	2	2	2	2	2	2	2	3
1600	2	2	2	2	2	2	2	2	3	2	3	3
1800	2	2	2	2	2	3	2	2	3	2	3	3
2000	2	2	3	2	3	3	2	3	3	2	3	4
2300	2	3	3	2	3	3	3	3	3	3	3	4
2600	3	3	3	3	3	4	3	3	4	3	4	5
3000	3	3	4	3	4	4	3	4	4	3	4	5



# Plan Hygiene *min 10*

## панельные радиаторы

PURMO FH 10



КОД ЗАКАЗА : FH10XXXXYYY

ПРИМЕР : FH106001200

сокращённое наименование

тип

высота

длина



длина [мм]	параметры $t_z / t_p / t_i$	высота [мм]			
		300	500	600	900
400	90/70/20 °C	158	253	296	411
	75/65/20 °C	125	202	237	328
500	90/70/20 °C	197	316	370	514
	75/65/20 °C	157	253	296	410
600	90/70/20 °C	236	380	444	616
	75/65/20 °C	188	303	355	492
700	90/70/20 °C	276	443	518	719
	75/65/20 °C	219	354	414	574
800	90/70/20 °C	315	506	592	822
	75/65/20 °C	250	404	474	656
900	90/70/20 °C	355	569	666	924
	75/65/20 °C	282	455	533	738
1000	90/70/20 °C	394	633	740	1027
	75/65/20 °C	313	505	592	820
1100	90/70/20 °C	434	696	814	1130
	75/65/20 °C	344	556	651	902
1200	90/70/20 °C	473	759	888	1232
	75/65/20 °C	376	606	710	984
1400	90/70/20 °C	552	886	1036	1438
	75/65/20 °C	438	707	829	1148
1600	90/70/20 °C	631	1012	1184	1643
	75/65/20 °C	501	808	947	1312
1800	90/70/20 °C	709	1139	1332	1849
	75/65/20 °C	563	909	1066	1476
2000	90/70/20 °C	788	1265	1480	2054
	75/65/20 °C	626	1010	1184	1640
2300	90/70/20 °C	906	1455	1702	
	75/65/20 °C	720	1162	1362	
2600	90/70/20 °C	1025	1645	1924	
	75/65/20 °C	814	1313	1539	
3000	90/70/20 °C	1182	1898	2220	
	75/65/20 °C	939	1515	1776	

Тепловая мощность радиаторов (Вт) по норме EN 442 для параметров 90/70/20 °C и 75/65/20 °C.

[Вт/м] 105/75/20 °C показатель n	478	764	892	1241
	1,3073	1,2790	1,2648	1,2769

типы радиаторов доступны на складе

# панельные радиаторы

## Plan Hygiene *min 20*

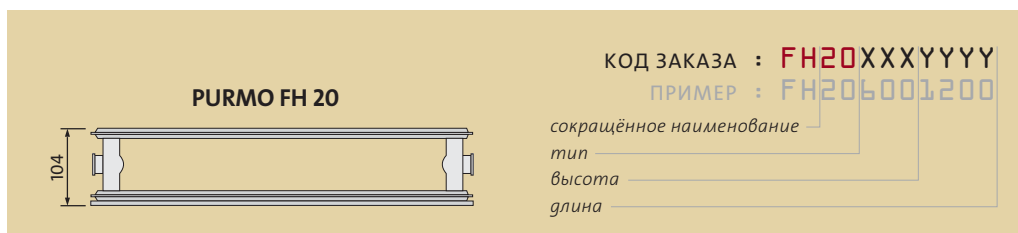

длина [мм]	параметры $t_z / t_p / t_i$	высота [мм]			
		300	500	600	900
400	90/70/20 °C	299	441	509	706
	75/65/20 °C	239	352	406	564
500	90/70/20 °C	374	551	637	883
	75/65/20 °C	299	440	508	706
600	90/70/20 °C	449	662	764	1060
	75/65/20 °C	359	528	609	847
700	90/70/20 °C	524	772	891	1236
	75/65/20 °C	419	616	711	988
800	90/70/20 °C	599	882	1019	1413
	75/65/20 °C	478	704	812	1129
900	90/70/20 °C	673	993	1146	1589
	75/65/20 °C	538	792	914	1270
1000	90/70/20 °C	748	1103	1273	1766
	75/65/20 °C	598	880	1015	1411
1100	90/70/20 °C	823	1213	1401	1943
	75/65/20 °C	658	968	1117	1552
1200	90/70/20 °C	898	1324	1528	2119
	75/65/20 °C	718	1056	1218	1693
1400	90/70/20 °C	1047	1544	1783	2472
	75/65/20 °C	837	1232	1421	1975
1600	90/70/20 °C	1197	1765	2037	2826
	75/65/20 °C	957	1408	1624	2258
1800	90/70/20 °C	1347	1985	2292	3179
	75/65/20 °C	1076	1584	1827	2540
2000	90/70/20 °C	1496	2206	2547	3532
	75/65/20 °C	1196	1760	2030	2822
2300	90/70/20 °C	1721	2537	2929	
	75/65/20 °C	1375	2024	2335	
2600	90/70/20 °C	1945	2868	3311	
	75/65/20 °C	1555	2288	2639	
3000	90/70/20 °C	2244	3309	3820	
	75/65/20 °C	1794	2640	3045	

Тепловая мощность радиаторов (Вт) по норме EN 442 для параметров 90/70/20 °C и 75/65/20 °C.

[Вт/м] 105/75/20 °C показатель n	903	1333	1540	2132
	1,2706	1,2809	1,2861	1,2729

типы радиаторов доступны на складе

# Plan Hygiene *мин 30*

## панельные радиаторы

### PURMO FH 30

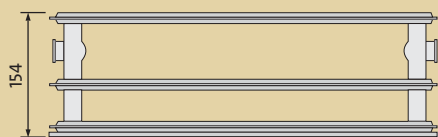

КОД ЗАКАЗА : FH30XXXXYYYY

ПРИМЕР : FH306001200

сокращённое наименование

тип

высота

длина



длина [мм]	параметры $t_z / t_p / t_i$	высота [мм]			
		300	500	600	900
400	90/70/20 °C	419	613	705	972
	75/65/20 °C	334	488	560	771
500	90/70/20 °C	524	767	881	1215
	75/65/20 °C	417	610	700	964
600	90/70/20 °C	628	920	1058	1458
	75/65/20 °C	500	731	840	1156
700	90/70/20 °C	733	1074	1234	1701
	75/65/20 °C	584	853	980	1349
800	90/70/20 °C	838	1227	1410	1944
	75/65/20 °C	667	975	1120	1542
900	90/70/20 °C	943	1380	1587	2187
	75/65/20 °C	751	1097	1260	1734
1000	90/70/20 °C	1047	1534	1763	2430
	75/65/20 °C	834	1219	1400	1927
1100	90/70/20 °C	1152	1687	1939	2673
	75/65/20 °C	917	1341	1540	2120
1200	90/70/20 °C	1257	1840	2115	2916
	75/65/20 °C	1001	1463	1680	2312
1400	90/70/20 °C	1466	2147	2468	3402
	75/65/20 °C	1168	1707	1960	2698
1600	90/70/20 °C	1676	2454	2821	3888
	75/65/20 °C	1334	1950	2240	3083
1800	90/70/20 °C	1885	2760	3173	4374
	75/65/20 °C	1501	2194	2520	3469
2000	90/70/20 °C	2095	3067	3526	4860
	75/65/20 °C	1668	2438	2800	3854
2300	90/70/20 °C	2409	3527	4055	
	75/65/20 °C	1918	2804	3220	
2600	90/70/20 °C	2723	3987	4583	
	75/65/20 °C	2168	3169	3640	
3000	90/70/20 °C	3142	4601	5288	
	75/65/20 °C	2502	3657	4200	

Тепловая мощность радиаторов (Вт) по норме EN 442 для параметров 90/70/20 °C и 75/65/20 °C.

[Вт/м] 105/75/20 °C показатель n	1268	1859	2139	2952
	1,2926	1,3023	1,3072	1,3135

типы радиаторов доступны на складе

## панельные радиаторы



# Plan Ventil Hygiene

Панельные радиаторы PURMO Plan Ventil Hygiene характеризуются совершенно гладкой передней панелью. Она приклеена к профилированной базовой нагревательной панели таким образом, что если смотреть на неё спереди, не видны никакие выступающие кромки. Эти радиаторы в связи с отсутствием конвекционных элементов, боковых накладок и верхней накладки типа «гриль» предназначены для использования на объектах службы здравоохранения и прочих объектах с повышенными гигиеническими требованиями. Два нижних и четыре боковых присоединительных отверстия с внутренней резьбой G ½" делают возможным присоединение снизу, а в случае необходимости также и сбоку. Радиатор снабжён встроенным термостатическим вкладышем производства фирмы «Oventrop» или «Heimeier» с предварительным регулированием.

### технические данные

- Материал : высококачественный глубокоштампованный лист из низкоуглеродистой холоднокатаной стали FeP0 1 по EN 10130
- Шаг вертикальных водяных каналов : 33,3 мм
- Патрубки : 4 x G ½ " боковые
- Рабочее давление : 10 бар
- Максимальная температура : 110 °C
- Испытательное давление : 15 бар (заводское 13 бар)
- Цвет : белый RAL 9016, другие цвета по шкале RAL - по заказу
- Аксессуары : пробка, воздухоотводчик в комплекте с радиатором; настенный и напольный крепёж заказывается отдельно.





# Plan Ventil Hygiene

## панельные радиаторы

### виды сбоку

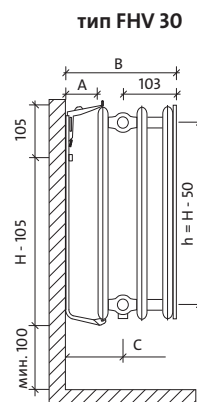
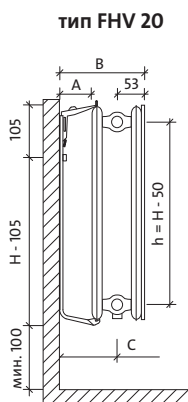
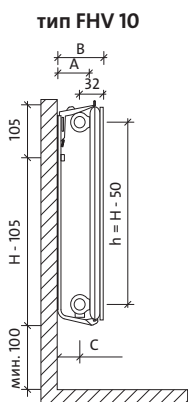

### вид спереди

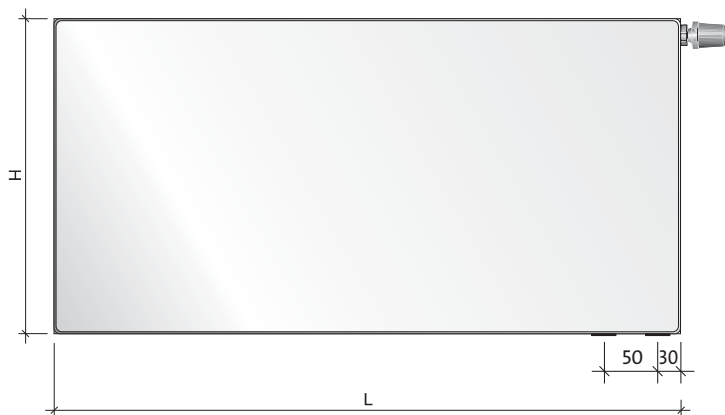

#### монтажные размеры: мм

тип	FHV 10	FHV 20	FHV 30
толщина радиатора	49	104	154
А-толщина подвеса	100	100	100
В-общая толщина	116	204	254
С-ось патрубка	84	151	151

### ёмкость и вес

#### ёмкость: л/м

тип \ выс.	300	500	600	900
10	1,7	2,7	3,2	4,5
20	3,4	5,5	6,6	9,0
30	5,1	8,2	9,8	13,3

#### вес: кг/м

тип \ выс.	300	500	600	900
10	5,9	9,8	11,7	17,2
20	11,8	19,5	23,4	34,1
30	17,6	29,2	35,0	51,0

### рекомендуемые подсоединения

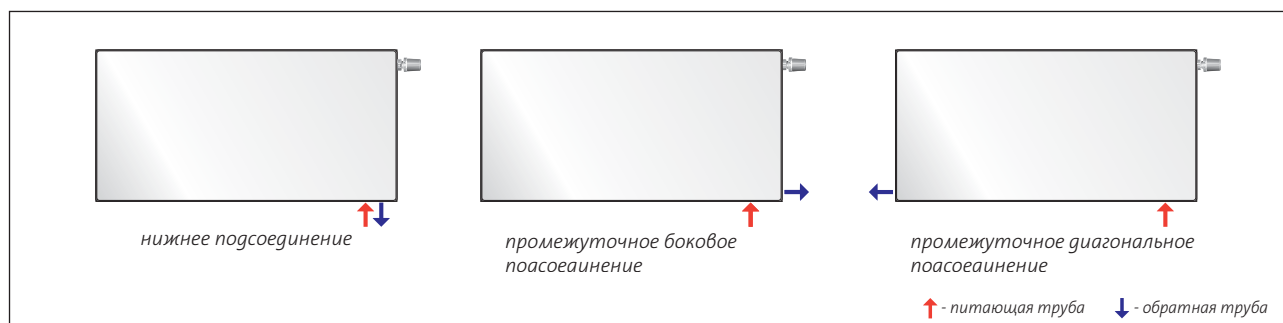

**Требуемое количество больничных кронштейнов Monclac MCK ( ВН ) для различных типов и высот гигиенических радиаторов PURMO**

*Кронштейны с плечом 108 мм – макс. вертикальная нагрузка на 1 кронштейн составляет 125 кг  
( новые кронштейны с усиленной конструкцией полки )*

высота	300			500			600			900		
	10 К-ВО	20 К-ВО	30 К-ВО	10 К-ВО	20 К-ВО	30 К-ВО	10 К-ВО	20 К-ВО	30 К-ВО	10 К-ВО	20 К-ВО	30 К-ВО
400	2	2	2	2	2	2	2	2	2	2	2	2
500	2	2	2	2	2	2	2	2	2	2	2	2
600	2	2	2	2	2	2	2	2	2	2	2	2
700	2	2	2	2	2	2	2	2	2	2	2	2
800	2	2	2	2	2	2	2	2	2	2	2	2
900	2	2	2	2	2	2	2	2	2	2	2	2
1000	2	2	2	2	2	2	2	2	2	2	2	2
1100	2	2	2	2	2	2	2	2	2	2	2	2
1200	2	2	2	2	2	2	2	2	2	2	2	2
1400	2	2	2	2	2	2	2	2	2	2	2	3
1600	2	2	2	2	2	2	2	2	3	2	3	3
1800	2	2	2	2	2	3	2	2	3	2	3	3
2000	2	2	3	2	3	3	2	3	3	2	3	4
2300	2	3	3	2	3	3	3	3	3	3	3	4
2600	3	3	3	3	3	4	3	3	4	3	4	5
3000	3	3	4	3	4	4	3	4	4	3	4	5



# Plan Ventil Hygiene *min 10*

## панельные радиаторы

Код заказа : **FHV10XXXXYYY**  
 ПРИМЕР : **FHV106001200**

сокращённое наименование  
 тип \_\_\_\_\_  
 высота \_\_\_\_\_  
 длина \_\_\_\_\_

**PURMO FHV 10**





длина [мм]	параметры $t_z / t_p / t_i$	высота [мм]			
		300	500	600	900
400	<b>90/70/20 °C</b>	<b>158</b>	<b>253</b>	<b>296</b>	<b>411</b>
	75/65/20 °C	125	202	237	328
500	<b>90/70/20 °C</b>	<b>197</b>	<b>316</b>	<b>370</b>	<b>514</b>
	75/65/20 °C	157	253	296	410
600	<b>90/70/20 °C</b>	<b>236</b>	<b>380</b>	<b>444</b>	<b>616</b>
	75/65/20 °C	188	303	355	492
700	<b>90/70/20 °C</b>	<b>276</b>	<b>443</b>	<b>518</b>	<b>719</b>
	75/65/20 °C	219	354	414	574
800	<b>90/70/20 °C</b>	<b>315</b>	<b>506</b>	<b>592</b>	<b>822</b>
	75/65/20 °C	250	404	474	656
900	<b>90/70/20 °C</b>	<b>355</b>	<b>569</b>	<b>666</b>	<b>924</b>
	75/65/20 °C	282	455	533	738
1000	<b>90/70/20 °C</b>	<b>394</b>	<b>633</b>	<b>740</b>	<b>1027</b>
	75/65/20 °C	313	505	592	820
1100	<b>90/70/20 °C</b>	<b>434</b>	<b>696</b>	<b>814</b>	<b>1130</b>
	75/65/20 °C	344	556	651	902
1200	<b>90/70/20 °C</b>	<b>473</b>	<b>759</b>	<b>888</b>	<b>1232</b>
	75/65/20 °C	376	606	710	984
1400	<b>90/70/20 °C</b>	<b>552</b>	<b>886</b>	<b>1036</b>	<b>1438</b>
	75/65/20 °C	438	707	829	1148
1600	<b>90/70/20 °C</b>	<b>631</b>	<b>1012</b>	<b>1184</b>	<b>1643</b>
	75/65/20 °C	501	808	947	1312
1800	<b>90/70/20 °C</b>	<b>709</b>	<b>1139</b>	<b>1332</b>	<b>1849</b>
	75/65/20 °C	563	909	1066	1476
2000	<b>90/70/20 °C</b>	<b>788</b>	<b>1265</b>	<b>1480</b>	<b>2054</b>
	75/65/20 °C	626	1010	1184	1640
2300	<b>90/70/20 °C</b>	<b>906</b>	<b>1455</b>	<b>1702</b>	
	75/65/20 °C	720	1162	1362	
2600	<b>90/70/20 °C</b>	<b>1025</b>	<b>1645</b>	<b>1924</b>	
	75/65/20 °C	814	1313	1539	
3000	<b>90/70/20 °C</b>	<b>1182</b>	<b>1898</b>	<b>2220</b>	
	75/65/20 °C	939	1515	1776	

Тепловая мощность радиаторов (Вт) по норме EN 442 для параметров 90/70/20 °C и 75/65/20 °C.

<b>[Вт/м] 105/75/20 °C</b>	<b>478</b>	<b>764</b>	<b>892</b>	<b>1241</b>
<b>показатель n</b>	<b>1,3073</b>	<b>1,2790</b>	<b>1,2648</b>	<b>1,2769</b>

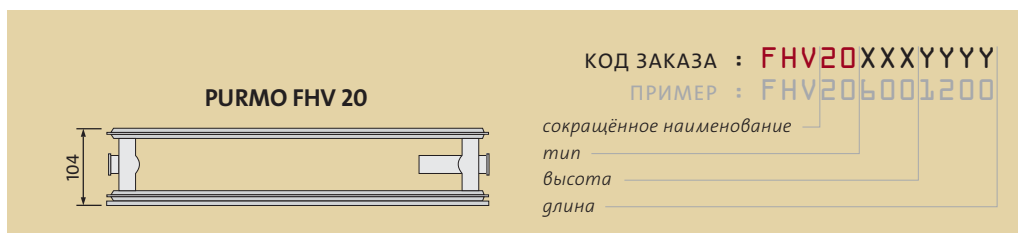
типы радиаторов доступны на складе



длина [мм]	параметры $t_z / t_p / t_i$	высота [мм]			
		300	500	600	900
400	<b>90/70/20 °C</b>	<b>299</b>	<b>441</b>	<b>509</b>	<b>706</b>
	75/65/20 °C	239	352	406	564
500	<b>90/70/20 °C</b>	<b>374</b>	<b>551</b>	<b>637</b>	<b>883</b>
	75/65/20 °C	299	440	508	706
600	<b>90/70/20 °C</b>	<b>449</b>	<b>662</b>	<b>764</b>	<b>1060</b>
	75/65/20 °C	359	528	609	847
700	<b>90/70/20 °C</b>	<b>524</b>	<b>772</b>	<b>891</b>	<b>1236</b>
	75/65/20 °C	419	616	711	988
800	<b>90/70/20 °C</b>	<b>599</b>	<b>882</b>	<b>1019</b>	<b>1413</b>
	75/65/20 °C	478	704	812	1129
900	<b>90/70/20 °C</b>	<b>673</b>	<b>993</b>	<b>1146</b>	<b>1589</b>
	75/65/20 °C	538	792	914	1270
1000	<b>90/70/20 °C</b>	<b>748</b>	<b>1103</b>	<b>1273</b>	<b>1766</b>
	75/65/20 °C	598	880	1015	1411
1100	<b>90/70/20 °C</b>	<b>823</b>	<b>1213</b>	<b>1401</b>	<b>1943</b>
	75/65/20 °C	658	968	1117	1552
1200	<b>90/70/20 °C</b>	<b>898</b>	<b>1324</b>	<b>1528</b>	<b>2119</b>
	75/65/20 °C	718	1056	1218	1693
1400	<b>90/70/20 °C</b>	<b>1047</b>	<b>1544</b>	<b>1783</b>	<b>2472</b>
	75/65/20 °C	837	1232	1421	1975
1600	<b>90/70/20 °C</b>	<b>1197</b>	<b>1765</b>	<b>2037</b>	<b>2826</b>
	75/65/20 °C	957	1408	1624	2258
1800	<b>90/70/20 °C</b>	<b>1347</b>	<b>1985</b>	<b>2292</b>	<b>3179</b>
	75/65/20 °C	1076	1584	1827	2540
2000	<b>90/70/20 °C</b>	<b>1496</b>	<b>2206</b>	<b>2547</b>	<b>3532</b>
	75/65/20 °C	1196	1760	2030	2822
2300	<b>90/70/20 °C</b>	<b>1721</b>	<b>2537</b>	<b>2929</b>	
	75/65/20 °C	1375	2024	2335	
2600	<b>90/70/20 °C</b>	<b>1945</b>	<b>2868</b>	<b>3311</b>	
	75/65/20 °C	1555	2288	2639	
3000	<b>90/70/20 °C</b>	<b>2244</b>	<b>3309</b>	<b>3820</b>	
	75/65/20 °C	1794	2640	3045	

Тепловая мощность радиаторов (Вт) по норме EN 442 для параметров 90/70/20 °C и 75/65/20 °C.

[Вт/м] 105/75/20 °C показатель n	903	1333	1540	2132
	<b>1,2706</b>	<b>1,2809</b>	<b>1,2861</b>	<b>1,2729</b>

типы радиаторов доступны на складе

# Plan Ventil Hygiene *мин 30*

## панельные радиаторы

PURMO FHV 30

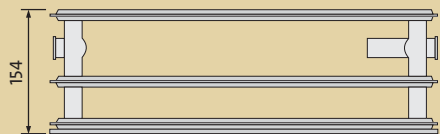

КОД ЗАКАЗА : FHV30XXXXYYY

ПРИМЕР : FHV306001200

сокращённое наименование

тип

высота

длина



длина [мм]	параметры $t_z / t_p / t_i$	высота [мм]			
		300	500	600	900
400	90/70/20 °C	419	613	705	972
	75/65/20 °C	334	488	560	771
500	90/70/20 °C	524	767	881	1215
	75/65/20 °C	417	610	700	964
600	90/70/20 °C	628	920	1058	1458
	75/65/20 °C	500	731	840	1156
700	90/70/20 °C	733	1074	1234	1701
	75/65/20 °C	584	853	980	1349
800	90/70/20 °C	838	1227	1410	1944
	75/65/20 °C	667	975	1120	1542
900	90/70/20 °C	943	1380	1587	2187
	75/65/20 °C	751	1097	1260	1734
1000	90/70/20 °C	1047	1534	1763	2430
	75/65/20 °C	834	1219	1400	1927
1100	90/70/20 °C	1152	1687	1939	2673
	75/65/20 °C	917	1341	1540	2120
1200	90/70/20 °C	1257	1840	2115	2916
	75/65/20 °C	1001	1463	1680	2312
1400	90/70/20 °C	1466	2147	2468	3402
	75/65/20 °C	1168	1707	1960	2698
1600	90/70/20 °C	1676	2454	2821	3888
	75/65/20 °C	1334	1950	2240	3083
1800	90/70/20 °C	1885	2760	3173	4374
	75/65/20 °C	1501	2194	2520	3469
2000	90/70/20 °C	2095	3067	3526	4860
	75/65/20 °C	1668	2438	2800	3854
2300	90/70/20 °C	2409	3527	4055	
	75/65/20 °C	1918	2804	3220	
2600	90/70/20 °C	2723	3987	4583	
	75/65/20 °C	2168	3169	3640	
3000	90/70/20 °C	3142	4601	5288	
	75/65/20 °C	2502	3657	4200	

Тепловая мощность радиаторов (Вт) по норме EN 442 для параметров 90/70/20 °C и 75/65/20 °C.

[Вт/м] 105/75/20 °C	1268	1859	2139	2952
показатель n	1,2926	1,3023	1,3072	1,3135

типы радиаторов доступны на складе

## панельные радиаторы

**НОВИНКА**



# Ramo Compact

Панельные радиаторы фирмы PURMO Ramo Compact с боковым подключением отличаются абсолютно гладкой передней пластиной с лёгкими горизонтальными бороздками. Она приклеена к профилированной базовой нагревательной панели таким образом, что если смотреть спереди, не видно никаких выступающих кромок. В радиаторах имеются боковые накладки и верхняя накладка типа «гриль». Четыре присоединительных отверстия с внутренней резьбой G ½" позволяют осуществить подключение как справа, так и слева.

### технические данные

- Материал : высококачественный глубокоштампованный лист из низкоуглеродистой холоднокатаной стали FePO 1 по EN 10130
- Шаг вертикальных водяных каналов : 33,3 мм
- Патрубки : 4 x G ½ " боковые
- Рабочее давление : 10 бар
- Максимальная температура : 110 °C
- Испытательное давление : 15 бар (заводское 13 бар)
- Цвет : белый RAL 9016, другие цвета по шкале RAL - по заказу
- Аксессуары : кронштейны, пробка, воздухоотводчик в комплекте с радиатором.



# Ramo Compact

## панельные радиаторы

### виды сбоку

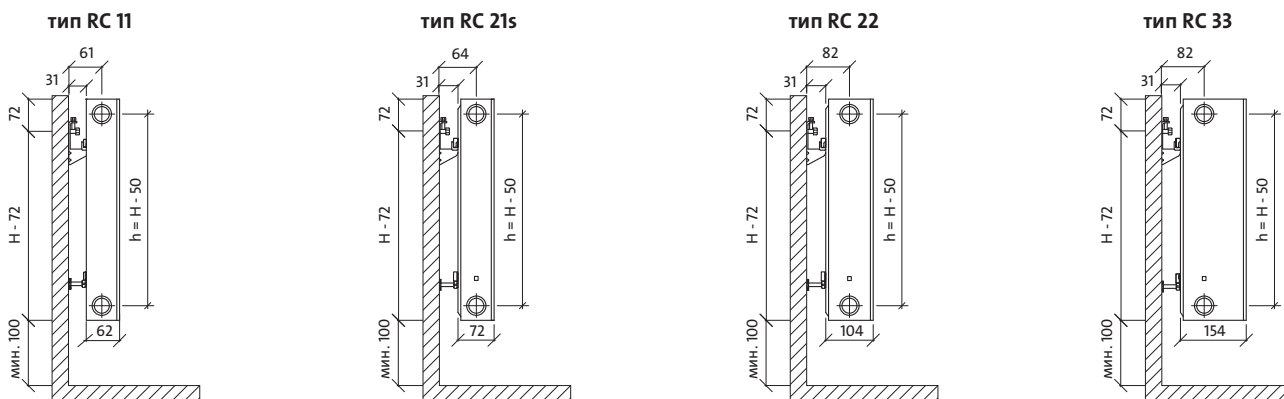

### вид спереди

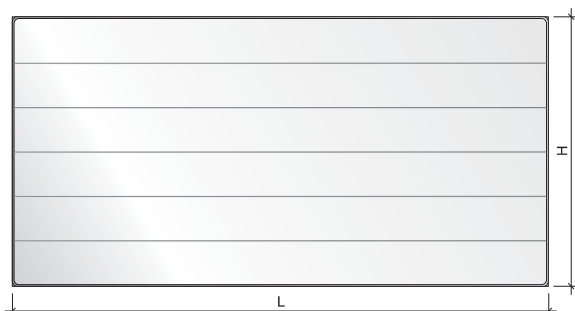

### вид сзади

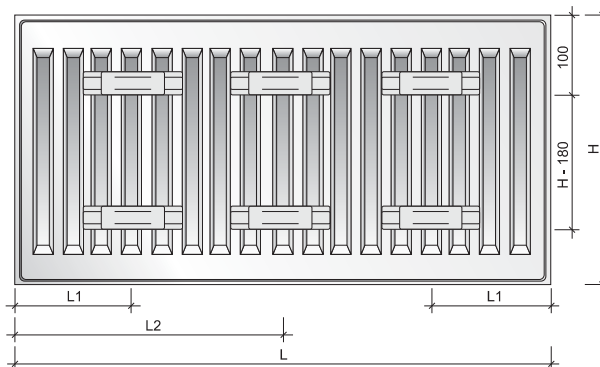

### ёмкость, вес и монтажные размеры

#### ёмкость: л/м

тип \ Выс.	300	500	600	900
11	1,7	2,7	3,2	4,5
21s	3,4	5,5	6,6	9,0
22	3,4	5,5	6,6	9,0
33	5,1	8,2	9,8	13,3

#### вес: кг/м

тип \ Выс.	300	500	600	900
11	11,7	19,9	24,0	36,2
21s	16,7	27,9	33,5	50,1
22	19,0	32,2	38,8	58,8
33	27,2	46,1	55,5	83,6

#### монтажные размеры: мм

тип	RC 11		RC 21s, RC 22, RC 33	
L	L1	L2	L1	L2
400-1600	117	-	133	-
1800	117	917	133	900
2000	117	1017	133	1000
2300	117	1150	133	1150
2600	117	1317	133	1300
3000	117	1517	133	1500

### рекомендуемые подсоединения

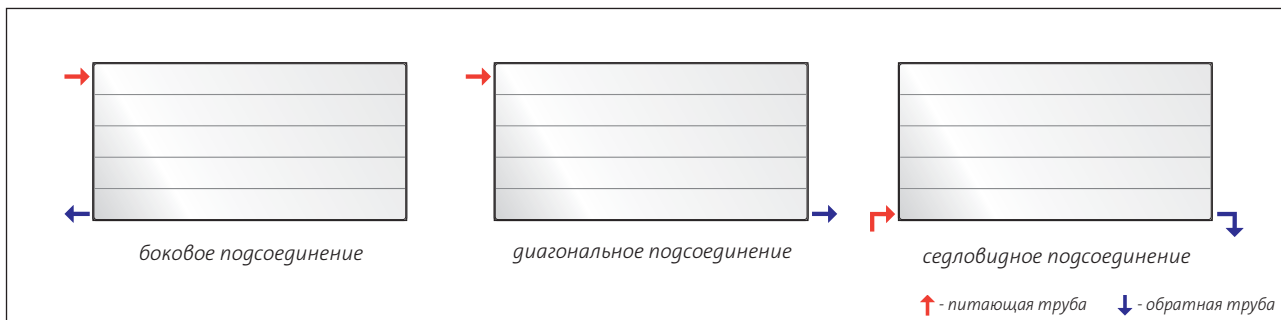

# панельные радиаторы

## Ramo Compact *тип 11*



КОД ЗАКАЗА : **RC11XXXXYYY**  
 ПРИМЕР : **RC116001200**

сокращённое наименование  
 тип  
 высота  
 длина

**PURMO RC 11**

длина [мм]	параметры $t_z / t_p / t_i$	высота [мм]			
		300	500	600	900
400	<b>90/70/20 °C</b>	<b>265</b>	<b>413</b>	<b>482</b>	<b>678</b>
	75/65/20 °C	212	329	384	539
500	<b>90/70/20 °C</b>	<b>332</b>	<b>516</b>	<b>602</b>	<b>847</b>
	75/65/20 °C	265	412	481	674
600	<b>90/70/20 °C</b>	<b>398</b>	<b>619</b>	<b>723</b>	<b>1017</b>
	75/65/20 °C	317	494	577	808
700	<b>90/70/20 °C</b>				
	75/65/20 °C				
800	<b>90/70/20 °C</b>	<b>531</b>	<b>825</b>	<b>964</b>	<b>1355</b>
	75/65/20 °C	423	658	769	1078
900	<b>90/70/20 °C</b>				
	75/65/20 °C				
1000	<b>90/70/20 °C</b>	<b>663</b>	<b>1032</b>	<b>1205</b>	<b>1694</b>
	75/65/20 °C	529	823	961	1347
1100	<b>90/70/20 °C</b>				
	75/65/20 °C				
1200	<b>90/70/20 °C</b>	<b>796</b>	<b>1238</b>	<b>1446</b>	<b>2033</b>
	75/65/20 °C	635	988	1153	1616
1400	<b>90/70/20 °C</b>	<b>928</b>	<b>1445</b>	<b>1687</b>	<b>2372</b>
	75/65/20 °C	741	1152	1345	1886
1600	<b>90/70/20 °C</b>	<b>1061</b>	<b>1651</b>	<b>1928</b>	<b>2711</b>
	75/65/20 °C	846	1317	1538	2155
1800	<b>90/70/20 °C</b>	<b>1194</b>	<b>1857</b>	<b>2169</b>	<b>3050</b>
	75/65/20 °C	952	1481	1730	2425
2000	<b>90/70/20 °C</b>	<b>1326</b>	<b>2064</b>	<b>2410</b>	<b>3389</b>
	75/65/20 °C	1058	1646	1922	2694
2300	<b>90/70/20 °C</b>	<b>1525</b>	<b>2373</b>	<b>2771</b>	
	75/65/20 °C	1217	1893	2210	
2600	<b>90/70/20 °C</b>	<b>1724</b>	<b>2683</b>	<b>3133</b>	
	75/65/20 °C	1375	2140	2499	
3000	<b>90/70/20 °C</b>	<b>1989</b>	<b>3095</b>	<b>3615</b>	
	75/65/20 °C	1587	2469	2883	

Тепловая мощность радиаторов (Вт) по норме EN 442 для параметров 90/70/20 °C и 75/65/20 °C.

<b>[Вт/м] 105/75/20 °C</b>	<b>802</b>	<b>1247</b>	<b>1457</b>	<b>2054</b>
<b>показатель n</b>	<b>1,2820</b>	<b>1,2827</b>	<b>1,2831</b>	<b>1,3013</b>

типы радиаторов доступны на складе



# Ramo Compact *min 21s*

## панельные радиаторы

Код заказа : **RC21sXXXXYYY**  
 ПРИМЕР : **RC21s6001200**

сокращённое наименование  
 тип \_\_\_\_\_  
 высота \_\_\_\_\_  
 длина \_\_\_\_\_

**PURMO RC 21s**



длина [мм]	параметры $t_z / t_p / t_i$	высота [мм]			
		300	500	600	900
400	90/70/20 °C	367	559	648	894
	75/65/20 °C	293	445	515	706
500	90/70/20 °C	459	699	809	1117
	75/65/20 °C	366	557	644	883
600	90/70/20 °C	550	838	971	1340
	75/65/20 °C	439	668	773	1059
700	90/70/20 °C 75/65/20 °C				
800	90/70/20 °C	734	1118	1295	1787
	75/65/20 °C	586	890	1030	1412
900	90/70/20 °C 75/65/20 °C				
1000	90/70/20 °C	917	1397	1619	2234
	75/65/20 °C	732	1113	1288	1765
1100	90/70/20 °C 75/65/20 °C				
1200	90/70/20 °C	1100	1677	1943	2681
	75/65/20 °C	878	1336	1546	2118
1400	90/70/20 °C	1284	1956	2266	3128
	75/65/20 °C	1025	1558	1803	2471
1600	90/70/20 °C	1467	2236	2590	3575
	75/65/20 °C	1171	1781	2061	2824
1800	90/70/20 °C	1651	2515	2914	4021
	75/65/20 °C	1318	2003	2318	3177
2000	90/70/20 °C	1834	2795	3238	4468
	75/65/20 °C	1464	2226	2576	3530
2300	90/70/20 °C	2109	3214	3723	
	75/65/20 °C	1684	2560	2962	
2600	90/70/20 °C	2384	3633	4209	
	75/65/20 °C	1903	2894	3349	
3000	90/70/20 °C	2751	4192	4856	
	75/65/20 °C	2196	3339	3864	

Тепловая мощность радиаторов (Вт) по норме EN 442 для параметров 90/70/20 °C и 75/65/20 °C.

[Вт/м] 105/75/20 °C	1108	1691	1961	2723
показатель n	1,2786	1,2907	1,2967	1,3371

типы радиаторов доступны на складе

# панельные радиаторы

## Ramo Compact *тип 22*

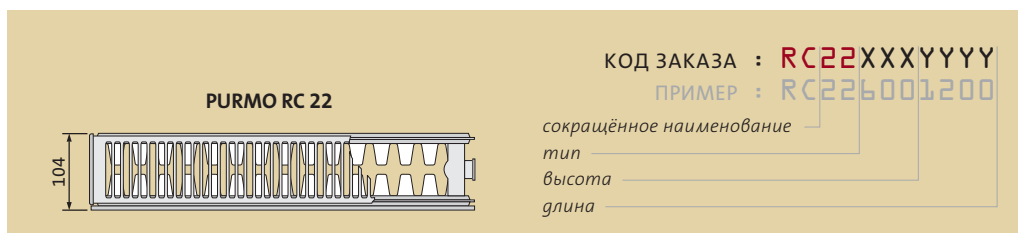

длина [мм]	параметры $t_z / t_p / t_i$	высота [мм]			
		300	500	600	900
400	90/70/20 °C	471	729	847	1167
	75/65/20 °C	375	578	670	920
500	90/70/20 °C	589	911	1059	1459
	75/65/20 °C	469	722	838	1151
600	90/70/20 °C	707	1093	1271	1751
	75/65/20 °C	562	866	1006	1381
700	90/70/20 °C				
800	90/70/20 °C	943	1458	1695	2335
	75/65/20 °C	750	1155	1341	1841
900	90/70/20 °C				
1000	90/70/20 °C	1178	1822	2119	2919
	75/65/20 °C	937	1444	1676	2301
1100	90/70/20 °C				
1200	90/70/20 °C	1414	2187	2542	3502
	75/65/20 °C	1124	1733	2011	2761
1400	90/70/20 °C	1650	2551	2966	4086
	75/65/20 °C	1312	2022	2346	3221
1600	90/70/20 °C	1885	2916	3390	4670
	75/65/20 °C	1499	2310	2682	3682
1800	90/70/20 °C	2121	3280	3814	5254
	75/65/20 °C	1687	2599	3017	4142
2000	90/70/20 °C	2357	3644	4237	5837
	75/65/20 °C	1874	2888	3352	4602
2300	90/70/20 °C	2710	4191	4873	
	75/65/20 °C	2155	3321	3855	
2600	90/70/20 °C	3064	4738	5509	
	75/65/20 °C	2436	3754	4358	
3000	90/70/20 °C	3535	5467	6356	
	75/65/20 °C	2811	4332	5028	

Тепловая мощность радиаторов (Вт) по норме EN 442 для параметров 90/70/20 °C и 75/65/20 °C.

[Вт/м] 105/75/20 °C показатель n	300	500	600	900
	1428	2215	2579	3563
	1,3000	1,3197	1,3295	1,3488

типы радиаторов доступны на складе

# Ramo Compact *тип 33*

## панельные радиаторы

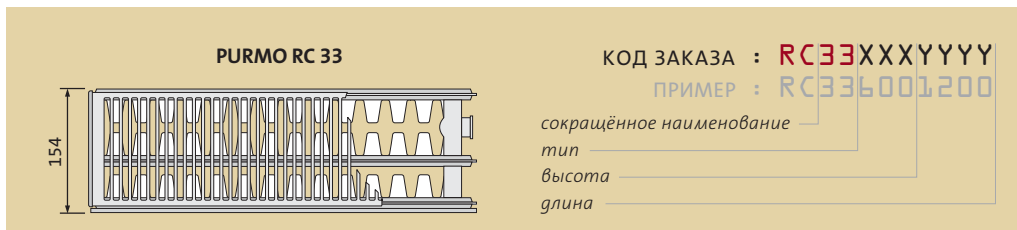

длина [мм]	параметры $t_z / t_p / t_i$	высота [мм]			
		300	500	600	900
400	90/70/20 °C	663	1009	1170	1612
	75/65/20 °C	526	798	924	1268
500	90/70/20 °C	829	1261	1463	2015
	75/65/20 °C	657	997	1155	1586
600	90/70/20 °C	994	1513	1755	2419
	75/65/20 °C	788	1196	1385	1903
700	90/70/20 °C 75/65/20 °C				
800	90/70/20 °C	1326	2018	2340	3225
	75/65/20 °C	1051	1595	1847	2537
900	90/70/20 °C 75/65/20 °C				
1000	90/70/20 °C	1657	2522	2925	4031
	75/65/20 °C	1314	1994	2309	3171
1100	90/70/20 °C 75/65/20 °C				
1200	90/70/20 °C	1988	3027	3510	4837
	75/65/20 °C	1577	2393	2771	3805
1400	90/70/20 °C	2320	3531	4095	5643
	75/65/20 °C	1840	2792	3233	4439
1600	90/70/20 °C	2651	4036	4680	6450
	75/65/20 °C	2102	3190	3694	5074
1800	90/70/20 °C	2983	4540	5265	7256
	75/65/20 °C	2365	3589	4156	5708
2000	90/70/20 °C	3314	5045	5850	8062
	75/65/20 °C	2628	3988	4618	6342
2300	90/70/20 °C	3811	5801	6728	
	75/65/20 °C	3022	4586	5311	
2600	90/70/20 °C	4308	6558	7605	
	75/65/20 °C	3416	5184	6003	
3000	90/70/20 °C	4971	7567	8775	
	75/65/20 °C	3942	5982	6927	

Тепловая мощность радиаторов (Вт) по норме EN 442 для параметров 90/70/20 °C и 75/65/20 °C.

[Вт/м] 105/75/20 °C показатель n	2013	3072	3567	4930
	1,3159	1,3331	1,3417	1,3612

типы радиаторов доступны на складе



## Ramo Ventil Compact

Универсальные панельные радиаторы фирмы PURMO Ramo Ventil Compact отличаются абсолютно гладкой передней пластиной с лёгкими горизонтальными бороздками. Она приклеена к профилированной базовой нагревательной панели таким образом, что если смотреть спереди, не видно никаких выступающих кромок. Радиаторы оборудованы конвекционными элементами, снабжены боковыми накладками и верхней накладкой типа «гриль». Два нижних и четыре боковых присоединительных отверстия с внутренней резьбой G ½" позволяют осуществить подключение снизу, а в случае необходимости также и сбоку. Радиатор оборудован встроенным термостатическим вкладышем производства фирмы «Oventrop» или «Heimeier» с предварительной регулировкой.

### технические данные

- Материал : высококачественный глубокоштампованный лист из низкоуглеродистой холоднокатаной стали FePO 1 по EN 10130
- Шаг вертикальных водяных каналов : 33,3 мм
- Патрубки : 2 x G ½ " снизу справа (слева - на заказ),  
4 x G ½ " боковые
- Рабочее давление : 10 бар
- Максимальная температура : 110 °C
- Испытательное давление : 15 бар (заводское 13 бар)
- Цвет : белый RAL 9016, другие цвета по шкале RAL - по заказу
- Аксессуары : настенный крепеж, пробки, воздухоотводчик входят в комплект радиатора.



# Ramo Ventil Compact

## панельные радиаторы

### виды сбоку

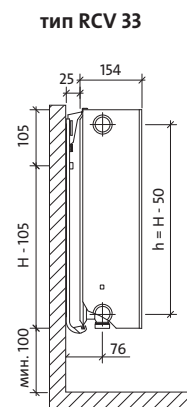
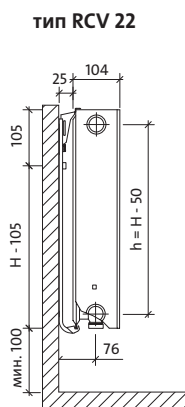
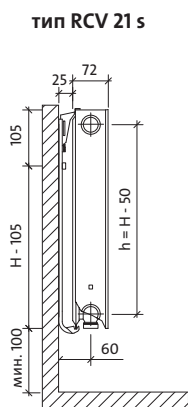
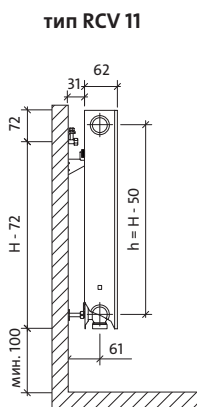

### вид спереди

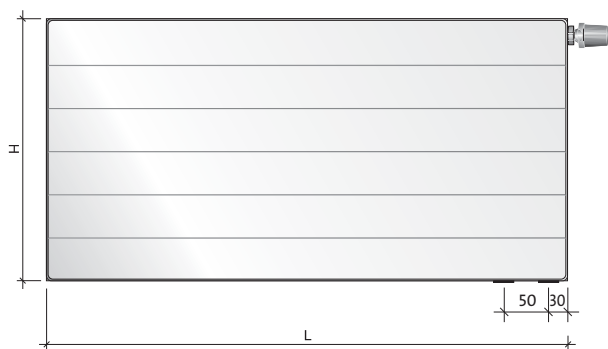

### вид сзади - только тип RCV 11

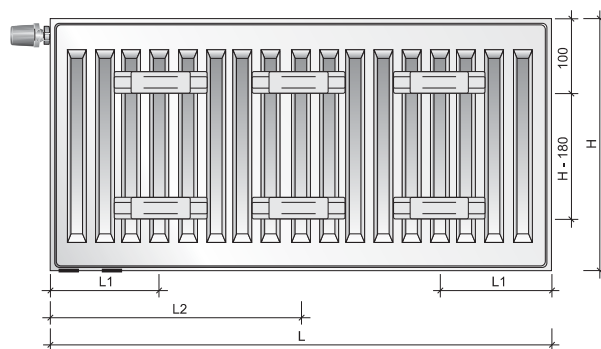

### ёмкость, вес и монтажные размеры

ёмкость: л/м

тип \ Выс.	300	500	600	900
11	1,7	2,7	3,2	4,5
21s	3,4	5,5	6,6	9,0
22	3,4	5,5	6,6	9,0
33	5,1	8,2	9,8	13,3

вес: кг/м

тип \ Выс.	300	500	600	900
11	11,7	19,9	24,0	36,2
21s	16,7	27,9	33,5	50,1
22	19,0	32,2	38,8	58,8
33	27,2	46,1	55,5	83,6

монтажные размеры: мм

тип	RCV 11	
	L	L1 L2
400-1600	117	-
1800	117	917
2000	117	1017
2300	117	1150
2600	117	1317
3000	117	1517

### рекомендуемые подсоединения

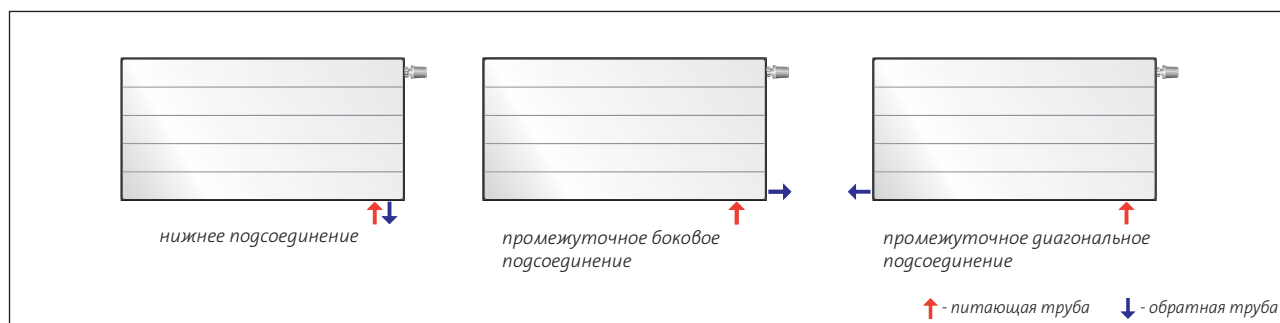



КОД ЗАКАЗА : **RCV11XXXXYYYYZ**  
 ПРИМЕР : RCV116001200L

сокращённое наименование  
 тип \_\_\_\_\_  
 высота \_\_\_\_\_  
 длина \_\_\_\_\_  
 Z = L : левое погс. • R : правое погс.

**PURMO RCV 11**

длина [мм]	параметры $t_z / t_p / t_i$	высота [мм]			
		300	500	600	900
400	90/70/20 °C	265	413	482	678
	75/65/20 °C	212	329	384	539
500	90/70/20 °C	332	516	602	847
	75/65/20 °C	265	412	481	674
600	90/70/20 °C	398	619	723	1017
	75/65/20 °C	317	494	577	808
700	90/70/20 °C 75/65/20 °C				
800	90/70/20 °C	531	825	964	1355
	75/65/20 °C	423	658	769	1078
900	90/70/20 °C 75/65/20 °C				
1000	90/70/20 °C	663	1032	1205	1694
	75/65/20 °C	529	823	961	1347
1100	90/70/20 °C 75/65/20 °C				
1200	90/70/20 °C	796	1238	1446	2033
	75/65/20 °C	635	988	1153	1616
1400	90/70/20 °C	928	1445	1687	2372
	75/65/20 °C	741	1152	1345	1886
1600	90/70/20 °C	1061	1651	1928	2711
	75/65/20 °C	846	1317	1538	2155
1800	90/70/20 °C	1194	1857	2169	3050
	75/65/20 °C	952	1481	1730	2425
2000	90/70/20 °C	1326	2064	2410	3389
	75/65/20 °C	1058	1646	1922	2694
2300	90/70/20 °C	1525	2373	2771	
	75/65/20 °C	1217	1893	2210	
2600	90/70/20 °C	1724	2683	3133	
	75/65/20 °C	1375	2140	2499	
3000	90/70/20 °C	1989	3095	3615	
	75/65/20 °C	1587	2469	2883	

Тепловая мощность радиаторов (Вт) по норме EN 442 для параметров 90/70/20 °C и 75/65/20 °C.

[Вт/м] 105/75/20 °C показатель n	802 1,2820	1247 1,2827	1457 1,2831	2054 1,3013
-------------------------------------	---------------	----------------	----------------	----------------

типы радиаторов доступны на складе

# Ramo Ventil Compact *mun 21s*

## панельные радиаторы

КОД ЗАКАЗА : **RCV21s**XXXXXXXXYZ  
 ПРИМЕР : RCV21s6001200L

сокращённое наименование  
 тип \_\_\_\_\_  
 высота \_\_\_\_\_  
 длина \_\_\_\_\_  
 Z = L : левое погс. • R : правое погс.

**PURMO RCV 21s**



длина [мм]	параметры $t_z / t_p / t_i$	высота [мм]			
		300	500	600	900
400	90/70/20 °C	367	559	648	894
	75/65/20 °C	293	445	515	706
500	90/70/20 °C	459	699	809	1117
	75/65/20 °C	366	557	644	883
600	90/70/20 °C	550	838	971	1340
	75/65/20 °C	439	668	773	1059
700	90/70/20 °C 75/65/20 °C				
800	90/70/20 °C	734	1118	1295	1787
	75/65/20 °C	586	890	1030	1412
900	90/70/20 °C 75/65/20 °C				
1000	90/70/20 °C	917	1397	1619	2234
	75/65/20 °C	732	1113	1288	1765
1100	90/70/20 °C 75/65/20 °C				
1200	90/70/20 °C	1100	1677	1943	2681
	75/65/20 °C	878	1336	1546	2118
1400	90/70/20 °C	1284	1956	2266	3128
	75/65/20 °C	1025	1558	1803	2471
1600	90/70/20 °C	1467	2236	2590	3575
	75/65/20 °C	1171	1781	2061	2824
1800	90/70/20 °C	1651	2515	2914	4021
	75/65/20 °C	1318	2003	2318	3177
2000	90/70/20 °C	1834	2795	3238	4468
	75/65/20 °C	1464	2226	2576	3530
2300	90/70/20 °C	2109	3214	3723	
	75/65/20 °C	1684	2560	2962	
2600	90/70/20 °C	2384	3633	4209	
	75/65/20 °C	1903	2894	3349	
3000	90/70/20 °C	2751	4192	4856	
	75/65/20 °C	2196	3339	3864	

Тепловая мощность радиаторов (Вт) по норме EN 442 для параметров 90/70/20 °C и 75/65/20 °C.

[Вт/м] 105/75/20 °C показатель n	1108	1691	1961	2723
	1,2786	1,2907	1,2967	1,3371

типы радиаторов доступны на складе

# панельные радиаторы

## Ramo Ventil Compact *mun 22*



КОД ЗАКАЗА : **RCV22XXXXYYYYZ**  
 ПРИМЕР : RCV226001200L

сокращённое наименование  
 тип \_\_\_\_\_  
 высота \_\_\_\_\_  
 длина \_\_\_\_\_  
 Z = L : левое погс. • R : правое погс.

**PURMO RCV 22**

длина [мм]	параметры $t_z / t_p / t_i$	высота [мм]			
		300	500	600	900
400	90/70/20 °C	471	729	847	1167
	75/65/20 °C	375	578	670	920
500	90/70/20 °C	589	911	1059	1459
	75/65/20 °C	469	722	838	1151
600	90/70/20 °C	707	1093	1271	1751
	75/65/20 °C	562	866	1006	1381
700	90/70/20 °C				
	75/65/20 °C				
800	90/70/20 °C	943	1458	1695	2335
	75/65/20 °C	750	1155	1341	1841
900	90/70/20 °C				
	75/65/20 °C				
1000	90/70/20 °C	1178	1822	2119	2919
	75/65/20 °C	937	1444	1676	2301
1100	90/70/20 °C				
	75/65/20 °C				
1200	90/70/20 °C	1414	2187	2542	3502
	75/65/20 °C	1124	1733	2011	2761
1400	90/70/20 °C	1650	2551	2966	4086
	75/65/20 °C	1312	2022	2346	3221
1600	90/70/20 °C	1885	2916	3390	4670
	75/65/20 °C	1499	2310	2682	3682
1800	90/70/20 °C	2121	3280	3814	5254
	75/65/20 °C	1687	2599	3017	4142
2000	90/70/20 °C	2357	3644	4237	5837
	75/65/20 °C	1874	2888	3352	4602
2300	90/70/20 °C	2710	4191	4873	
	75/65/20 °C	2155	3321	3855	
2600	90/70/20 °C	3064	4738	5509	
	75/65/20 °C	2436	3754	4358	
3000	90/70/20 °C	3535	5467	6356	
	75/65/20 °C	2811	4332	5028	

Тепловая мощность радиаторов (Вт) по норме EN 442 для параметров 90/70/20 °C и 75/65/20 °C.

[Вт/м] 105/75/20 °C	1428	2215	2579	3563
показатель n	1,3000	1,3197	1,3295	1,3488

типы радиаторов доступны на складе



# Ramo Ventil Compact *тип 33*

## панельные радиаторы

**PURMO RCV 33**

КОД ЗАКАЗА : **RCV33XXXXYYZZ**  
 ПРИМЕР : **RCV336001200L**

сокращённое наименование  
 тип  
 высота  
 длина  
 Z = L : левое подс. • R : правое подс.



длина [мм]	параметры $t_z / t_p / t_i$	высота [мм]			
		300	500	600	900
400	90/70/20 °C	663	1009	1170	1612
	75/65/20 °C	526	798	924	1268
500	90/70/20 °C	829	1261	1463	2015
	75/65/20 °C	657	997	1155	1586
600	90/70/20 °C	994	1513	1755	2419
	75/65/20 °C	788	1196	1385	1903
700	90/70/20 °C 75/65/20 °C				
800	90/70/20 °C	1326	2018	2340	3225
	75/65/20 °C	1051	1595	1847	2537
900	90/70/20 °C 75/65/20 °C				
1000	90/70/20 °C	1657	2522	2925	4031
	75/65/20 °C	1314	1994	2309	3171
1100	90/70/20 °C 75/65/20 °C				
1200	90/70/20 °C	1988	3027	3510	4837
	75/65/20 °C	1577	2393	2771	3805
1400	90/70/20 °C	2320	3531	4095	5643
	75/65/20 °C	1840	2792	3233	4439
1600	90/70/20 °C	2651	4036	4680	6450
	75/65/20 °C	2102	3190	3694	5074
1800	90/70/20 °C	2983	4540	5265	7256
	75/65/20 °C	2365	3589	4156	5708
2000	90/70/20 °C	3314	5045	5850	8062
	75/65/20 °C	2628	3988	4618	6342
2300	90/70/20 °C	3811	5801	6728	
	75/65/20 °C	3022	4586	5311	
2600	90/70/20 °C	4308	6558	7605	
	75/65/20 °C	3416	5184	6003	
3000	90/70/20 °C	4971	7567	8775	
	75/65/20 °C	3942	5982	6927	

Тепловая мощность радиаторов (Вт) по норме EN 442 для параметров 90/70/20 °C и 75/65/20 °C.

[Вт/м] 105/75/20 °C показатель n	2013	3072	3567	4930
	1,3159	1,3331	1,3417	1,3612

типы радиаторов доступны на складе



## Ramo Ventil Compact M

Панельные радиаторы фирмы PURMO Ramo Ventil Compact M с центральным нижним подключением отличаются абсолютно гладкой передней пластиной с лёгкими горизонтальными бороздками. Она приклеена к профилированной базовой нагревательной панели таким образом, что если смотреть спереди, не видно никаких выступающих кромок. Радиаторы оборудованы конвекционными элементами и снабжены боковыми накладками и верхней накладкой типа «гриль». Два центральных нижних и четыре боковых присоединительных отверстия с внутренней резьбой G ½" позволяют осуществить центральное подключение снизу, а в случае необходимости также и сбоку. Радиатор оборудован встроенным термостатическим вкладышем производства фирмы «Oventrop» или «Heimeier» с предварительной регулировкой. Главное достоинство Ramo Ventil Compact M с центральным нижним подключением заключается в том, что положение установочных патрубков можно определить задолго до монтажа отопительных приборов, оно не зависит от высоты, длины, глубины радиатора, а значит не изменится при дальнейшем выборе конкретного типоразмера.

### технические данные

- Материал : высококачественный глубокоштампованный лист из низкоуглеродистой холоднокатаной стали FePO 1 по EN 10130
- Шаг вертикальных водяных каналов : 33,3 мм
- Патрубки : 2 x G ½ " центральные снизу,  
4 x G ½ " боковые
- Рабочее давление : 10 бар • Максимальная температура : 110 °C
- Испытательное давление : 15 бар (заводское 13 бар)
- Цвет : белый RAL 9016, другие цвета по шкале RAL - по заказу
- Аксессуары : настенный крепеж, пробки, воздухоотводчик входят в комплект радиатора.



ВНИМАНИЕ: радиатор RCVM  
имеется в наличии только  
в правом исполнении

# Ramo Ventil Compact M

## панельные радиаторы

### виды сбоку

тип RCVM 11

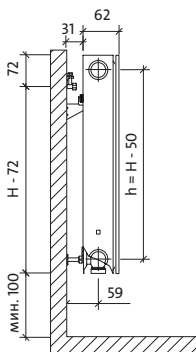

тип RCVM 21s

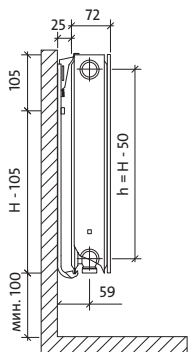

тип RCVM 22

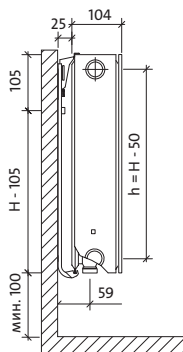

тип RCVM 33

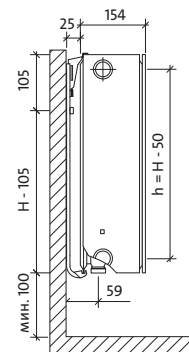

### вид спереди

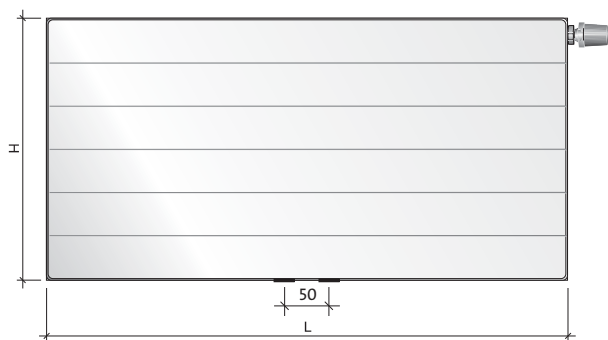

### вид сзади - только тип RCVM 11

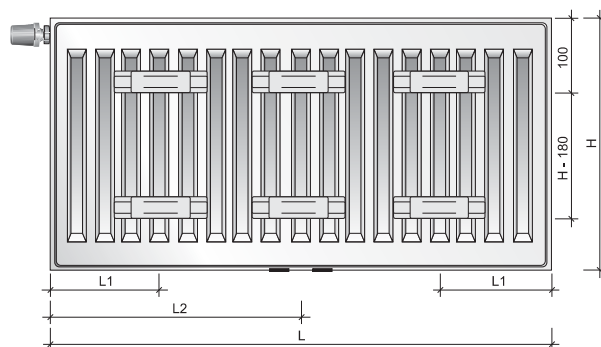

### ёмкость, вес и монтажные размеры

ёмкость: л/м

тип \ Выс.	300	500	600	900
11	1,7	2,7	3,2	4,5
21s	3,4	5,5	6,6	9,0
22	3,4	5,5	6,6	9,0
33	5,1	8,2	9,8	13,3

вес: кг/м

тип \ Выс.	300	500	600	900
11	11,7	19,9	24,0	36,2
21s	16,7	27,9	33,5	50,1
22	19,0	32,2	38,8	58,8
33	27,2	46,1	55,5	83,6

монтажные размеры: мм

тип	RCVM 11	
	L	L2
400-1600	117	-
1800	117	917
2000	117	1017
2300	117	1150
2600	117	1317
3000	117	1517

### рекомендуемые подсоединения

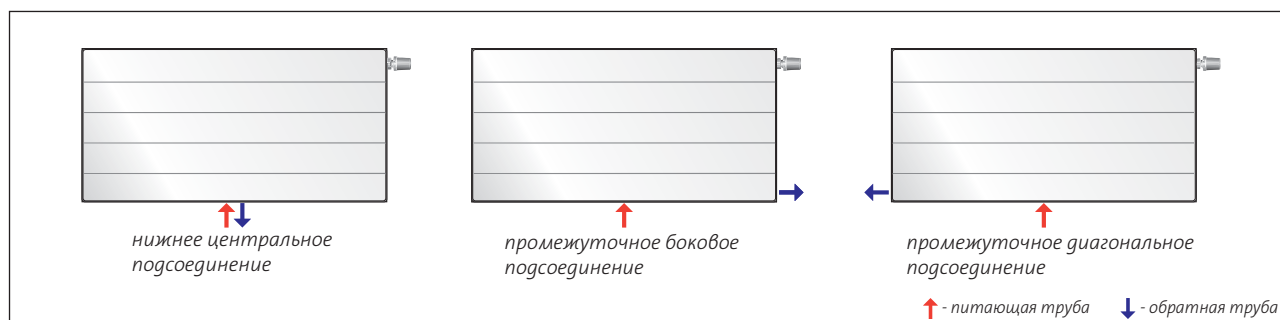

# панельные радиаторы

## Ramo Ventil Compact M min 11



КОД ЗАКАЗА : **RCVM11XXXXYYY**  
 ПРИМЕР : **RCVM116001200**

сокращённое наименование  
 тип \_\_\_\_\_  
 высота \_\_\_\_\_  
 длина \_\_\_\_\_

**PURMO RCVM 11**

**ВНИМАНИЕ:** радиатор RCVM имеется в наличии только в правом исполнении

длина [мм]	параметры $t_z / t_p / t_i$	высота [мм]			
		300	500	600	900
400	90/70/20 °C	265	413	482	678
	75/65/20 °C	212	329	384	539
500	90/70/20 °C	332	516	602	847
	75/65/20 °C	265	412	481	674
600	90/70/20 °C	398	619	723	1017
	75/65/20 °C	317	494	577	808
700	90/70/20 °C 75/65/20 °C				
800	90/70/20 °C	531	825	964	1355
	75/65/20 °C	423	658	769	1078
900	90/70/20 °C 75/65/20 °C				
1000	90/70/20 °C	663	1032	1205	1694
	75/65/20 °C	529	823	961	1347
1100	90/70/20 °C 75/65/20 °C				
1200	90/70/20 °C	796	1238	1446	2033
	75/65/20 °C	635	988	1153	1616
1400	90/70/20 °C	928	1445	1687	2372
	75/65/20 °C	741	1152	1345	1886
1600	90/70/20 °C	1061	1651	1928	2711
	75/65/20 °C	846	1317	1538	2155
1800	90/70/20 °C	1194	1857	2169	3050
	75/65/20 °C	952	1481	1730	2425
2000	90/70/20 °C	1326	2064	2410	3389
	75/65/20 °C	1058	1646	1922	2694
2300	90/70/20 °C	1525	2373	2771	
	75/65/20 °C	1217	1893	2210	
2600	90/70/20 °C	1724	2683	3133	
	75/65/20 °C	1375	2140	2499	
3000	90/70/20 °C	1989	3095	3615	
	75/65/20 °C	1587	2469	2883	

Тепловая мощность радиаторов (Вт) по норме EN 442 для параметров 90/70/20 °C и 75/65/20 °C.

[Вт/м] 105/75/20 °C показатель n	802 1,2820	1247 1,2827	1457 1,2831	2054 1,3013
-------------------------------------	---------------	----------------	----------------	----------------

типы радиаторов доступны на складе

# Ramo Ventil Compact M мин 21s

## панельные радиаторы

КОД ЗАКАЗА : **RCVM21sXXXXYYY**  
 ПРИМЕР : **RCVM21s6001200**

сокращённое наименование  
 тип \_\_\_\_\_  
 высота \_\_\_\_\_  
 длина \_\_\_\_\_

**PURMO RCVM 21s**

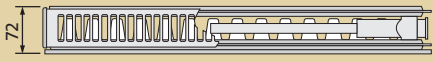

**ВНИМАНИЕ:** радиатор RCVM имеется в наличии только в правом исполнении



длина [мм]	параметры $t_z / t_p / t_i$	высота [мм]			
		300	500	600	900
400	90/70/20 °C	367	559	648	894
	75/65/20 °C	293	445	515	706
500	90/70/20 °C	459	699	809	1117
	75/65/20 °C	366	557	644	883
600	90/70/20 °C	550	838	971	1340
	75/65/20 °C	439	668	773	1059
700	90/70/20 °C 75/65/20 °C				
800	90/70/20 °C	734	1118	1295	1787
	75/65/20 °C	586	890	1030	1412
900	90/70/20 °C 75/65/20 °C				
1000	90/70/20 °C	917	1397	1619	2234
	75/65/20 °C	732	1113	1288	1765
1100	90/70/20 °C 75/65/20 °C				
1200	90/70/20 °C	1100	1677	1943	2681
	75/65/20 °C	878	1336	1546	2118
1400	90/70/20 °C	1284	1956	2266	3128
	75/65/20 °C	1025	1558	1803	2471
1600	90/70/20 °C	1467	2236	2590	3575
	75/65/20 °C	1171	1781	2061	2824
1800	90/70/20 °C	1651	2515	2914	4021
	75/65/20 °C	1318	2003	2318	3177
2000	90/70/20 °C	1834	2795	3238	4468
	75/65/20 °C	1464	2226	2576	3530
2300	90/70/20 °C	2109	3214	3723	
	75/65/20 °C	1684	2560	2962	
2600	90/70/20 °C	2384	3633	4209	
	75/65/20 °C	1903	2894	3349	
3000	90/70/20 °C	2751	4192	4856	
	75/65/20 °C	2196	3339	3864	

Тепловая мощность радиаторов (Вт) по норме EN 442 для параметров 90/70/20 °C и 75/65/20 °C.

[Вт/м] 105/75/20 °C	1108	1691	1961	2723
показатель n	1,2786	1,2907	1,2967	1,3371

типы радиаторов доступны на складе

# панельные радиаторы

## Ramo Ventil Compact M min 22



КОД ЗАКАЗА : **RCVM22XXXXYYY**  
 ПРИМЕР : **RCVM226001200**

сокращённое наименование  
 тип \_\_\_\_\_  
 высота \_\_\_\_\_  
 длина \_\_\_\_\_

**PURMO RCVM 22**

**ВНИМАНИЕ:** радиатор RCVM имеется в наличии только в правом исполнении

длина [мм]	параметры $t_z / t_p / t_i$	высота [мм]			
		300	500	600	900
400	90/70/20 °C	471	729	847	1167
	75/65/20 °C	375	578	670	920
500	90/70/20 °C	589	911	1059	1459
	75/65/20 °C	469	722	838	1151
600	90/70/20 °C	707	1093	1271	1751
	75/65/20 °C	562	866	1006	1381
700	90/70/20 °C				
800	90/70/20 °C	943	1458	1695	2335
	75/65/20 °C	750	1155	1341	1841
900	90/70/20 °C				
1000	90/70/20 °C	1178	1822	2119	2919
	75/65/20 °C	937	1444	1676	2301
1100	90/70/20 °C				
1200	90/70/20 °C	1414	2187	2542	3502
	75/65/20 °C	1124	1733	2011	2761
1400	90/70/20 °C	1650	2551	2966	4086
	75/65/20 °C	1312	2022	2346	3221
1600	90/70/20 °C	1885	2916	3390	4670
	75/65/20 °C	1499	2310	2682	3682
1800	90/70/20 °C	2121	3280	3814	5254
	75/65/20 °C	1687	2599	3017	4142
2000	90/70/20 °C	2357	3644	4237	5837
	75/65/20 °C	1874	2888	3352	4602
2300	90/70/20 °C	2710	4191	4873	
	75/65/20 °C	2155	3321	3855	
2600	90/70/20 °C	3064	4738	5509	
	75/65/20 °C	2436	3754	4358	
3000	90/70/20 °C	3535	5467	6356	
	75/65/20 °C	2811	4332	5028	

Тепловая мощность радиаторов (Вт) по норме EN 442 для параметров 90/70/20 °C и 75/65/20 °C.

[Вт/м] 105/75/20 °C показатель n	1428 1,3000	2215 1,3197	2579 1,3295	3563 1,3488
-------------------------------------	----------------	----------------	----------------	----------------

типы радиаторов доступны на складе

# Ramo Ventil Compact M тип 33

## панельные радиаторы

**PURMO RCVM 33**

КОД ЗАКАЗА : **RCVM33XXXXYYY**  
 ПРИМЕР : **RCVM336001200**

сокращённое наименование  
 тип  
 высота  
 длина

**ВНИМАНИЕ:** радиатор RCVM имеется в наличии только в правом исполнении













длина [мм]	параметры $t_z / t_p / t_i$	высота [мм]			
		300	500	600	900
400	90/70/20 °C	663	1009	1170	1612
	75/65/20 °C	526	798	924	1268
500	90/70/20 °C	829	1261	1463	2015
	75/65/20 °C	657	997	1155	1586
600	90/70/20 °C	994	1513	1755	2419
	75/65/20 °C	788	1196	1385	1903
700	90/70/20 °C				
	75/65/20 °C				
800	90/70/20 °C	1326	2018	2340	3225
	75/65/20 °C	1051	1595	1847	2537
900	90/70/20 °C				
	75/65/20 °C				
1000	90/70/20 °C	1657	2522	2925	4031
	75/65/20 °C	1314	1994	2309	3171
1100	90/70/20 °C				
	75/65/20 °C				
1200	90/70/20 °C	1988	3027	3510	4837
	75/65/20 °C	1577	2393	2771	3805
1400	90/70/20 °C	2320	3531	4095	5643
	75/65/20 °C	1840	2792	3233	4439
1600	90/70/20 °C	2651	4036	4680	6450
	75/65/20 °C	2102	3190	3694	5074
1800	90/70/20 °C	2983	4540	5265	7256
	75/65/20 °C	2365	3589	4156	5708
2000	90/70/20 °C	3314	5045	5850	8062
	75/65/20 °C	2628	3988	4618	6342
2300	90/70/20 °C	3811	5801	6728	
	75/65/20 °C	3022	4586	5311	
2600	90/70/20 °C	4308	6558	7605	
	75/65/20 °C	3416	5184	6003	
3000	90/70/20 °C	4971	7567	8775	
	75/65/20 °C	3942	5982	6927	

Тепловая мощность радиаторов (Вт) по норме EN 442 для параметров 90/70/20 °C и 75/65/20 °C.

[Вт/м] 105/75/20 °C показатель n	2013	3072	3567	4930
	1,3159	1,3331	1,3417	1,3612

типы радиаторов доступны на складе

		ТИПЫ
	<p><b>Ventil Compact</b></p> <p>Универсальный панельный радиатор с профилированными нагревательными панелями и конвекционными элементами</p> <p><b>6 присоединительных патрубков</b></p> <p>высота [мм]: 200 длина [мм]: 600 - 3000</p>	<p>CV 21s</p> <p>CV 22</p> <p>CV 33</p> <p>CV 44</p> 
	<p><b>Plan Ventil Compact</b></p> <p>Универсальный панельный радиатор с гладкой передней пластиной и профилированной задней пластиной</p> <p><b>6 присоединительных патрубков</b></p> <p>высота [мм]: 200 длина [мм]: 600 - 3000</p>	<p>FCV 21s</p> <p>FCV 22</p> <p>FCV 33</p> <p>FCV 44</p> 
	<p><b>Ramo Ventil Compact</b></p> <p>Универсальный панельный радиатор с гладкой передней пластиной с выдавленными легкими горизонтальными бороздками, а также профилированной задней пластиной</p> <p><b>6 присоединительных патрубков</b></p> <p>высота [мм]: 200 длина [мм]: 600 - 3000</p>	<p>RVC 21s</p> <p>RVC 22</p> <p>RVC 33</p> <p>RVC 44</p> 
	<p><b>Plan Ventil Compact D</b></p> <p>Универсальный панельный радиатор, гладкий с обеих сторон. Передняя и задняя пластины полностью плоские.</p> <p><b>6 присоединительных патрубков</b></p> <p>высота [мм]: 200 длина [мм]: 600 - 3000</p>	<p>FFCV 21s</p> <p>FFCV 22</p> <p>FFCV 33</p> <p>FFCV 44</p> 
	<p><b>Ramo Ventil Compact D</b></p> <p>Универсальный панельный радиатор, гладкий с обеих сторон. Передняя и задняя пластины с выдавленными легкими горизонтальными бороздками.</p> <p><b>6 присоединительных патрубков</b></p> <p>высота [мм]: 200 длина [мм]: 600 - 3000</p>	<p>RRCV 21s</p> <p>RRCV 22</p> <p>RRCV 33</p> <p>RRCV 44</p> 



# панельные радиаторы

	Ventil Compact	Plan Ventil Compact	Ramo Ventil Compact	Plan Ventil Compact D	Ramo Ventil Compact D
профилированная передняя панель	X	-	-	-	-
гладкая передняя панель	-	X	X	X	X
гладкая задняя панель	-	-	-	X	X
максимальное рабочее давление [бар]	10	10	10	10	10
количество патрубков - боковые + нижние	4 + 2	4 + 2	4 + 2	4 + 2	4 + 2
боковое подсоединение - GW 1/2"	X	X	X	X	X
нижнее подсоединение - GW 1/2"	X	X	X	X	X
нижнее центральное подсоединение - GW 1/2"	-	-	-	-	-
кронштейны в комплекте с радиатором	-	-	-	-	-
боковые накладки	X	X	X	X	X
верхняя накладка	X	X	X	X	X
встроенный термостатический клапан	X	X	X	X	X

## ёмкость и вес

ёмкость: л/м

радиатор \ тип	21s	22	33	44
<b>Ventil Compact</b>	2,5	2,5	3,8	5,0
<b>Plan Ventil Compact</b>	2,5	2,5	3,8	5,0
<b>Ramo Ventil Compact</b>	2,5	2,5	3,8	5,0
<b>Plan Ventil Compact D</b>	2,5	2,5	3,8	5,0
<b>Ramo Ventil Compact D</b>	2,5	2,5	3,8	5,0

вес: кг/м

радиатор \ тип	21s	22	33	44
<b>Ventil Compact</b>	10,8	13,6	20,3	27,0
<b>Plan Ventil Compact</b>	12,6	15,5	22,2	28,8
<b>Ramo Ventil Compact</b>	12,6	15,5	22,2	28,8
<b>Plan Ventil Compact D</b>	14,6	17,6	24,3	30,9
<b>Ramo Ventil Compact D</b>	14,6	17,6	24,3	30,9

## примерные подсоединения

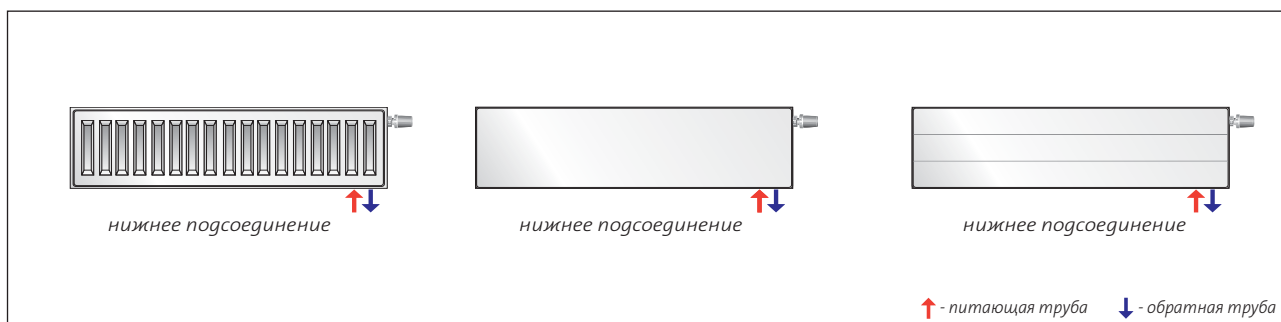

**Ventil Compact - настенные крепления**

**тип CV 21 s**

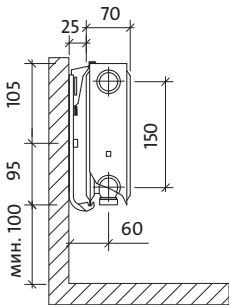

**тип CV 22**

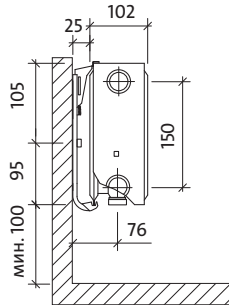

**тип CV 33**

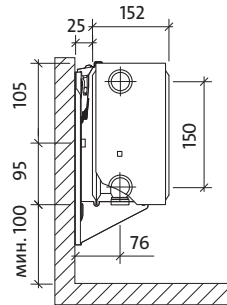

**тип CV 44**

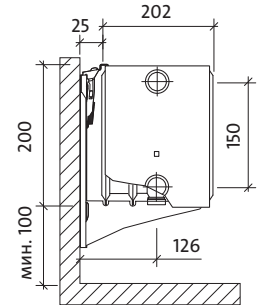

**Plan Ventil Compact и Ramo Ventil Compact - настенные крепления**

**тип FCV 21 s  
тип RCV 21 s**

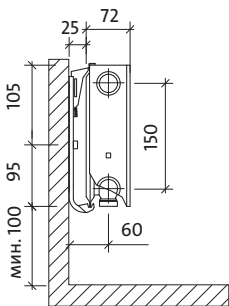

**тип FCV 22  
тип RCV 22**

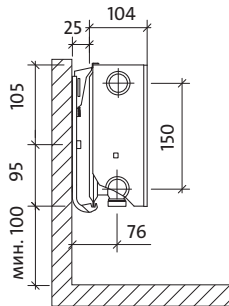

**тип FCV 33  
тип RCV 33**

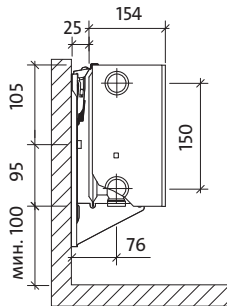

**тип FCV 44  
тип RCV 44**

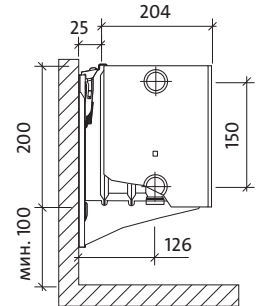

**Ventil Compact, Plan Ventil Compact, Ramo Ventil Compact,  
Plan Ventil Compact D и Ramo Ventil Compact D**

**тип CV 21 s  
тип FCV 21 s  
тип RCV 21 s  
тип FFCV 21 s  
тип RRCV 21 s**

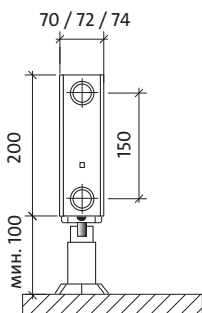

**тип CV 22  
тип FCV 22  
тип RCV 22  
тип FFCV 22  
тип RRCV 22**

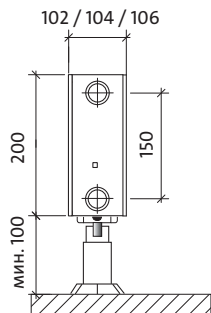

**тип CV 33  
тип FCV 33  
тип RCV 33  
тип FFCV 33  
тип RRCV 33**

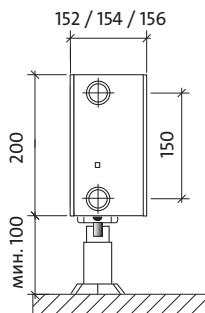

**тип CV 44  
тип FCV 44  
тип RCV 44  
тип FFCV 44  
тип RRCV 44**

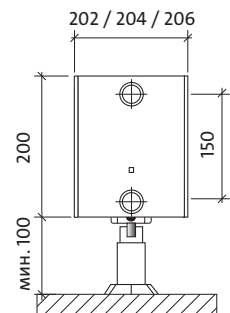

# Ventil Compact выс. 200

## панельные радиаторы

**НОВИНКА**

PURMO CV 44

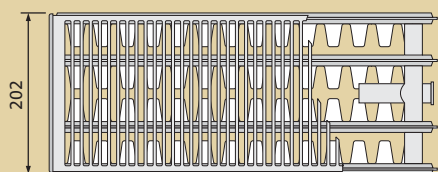

КОД ЗАКАЗА : CV44XXXXYYYY

ПРИМЕР : CV442001200

сокращённое наименование

тип

высота

длина



длина [мм]	параметры $t_z / t_p / t_i$	тип			
		CV 21 s	CV 22	CV 33	CV 44
400	90/70/20 °C 75/65/20 °C				
500	90/70/20 °C 75/65/20 °C				
600	90/70/20 °C 75/65/20 °C	439 347	589 467	830 655	1060 836
700	90/70/20 °C 75/65/20 °C	512 405	687 545	968 764	1236 975
800	90/70/20 °C 75/65/20 °C	584 462	784 622	1106 873	1413 1114
900	90/70/20 °C 75/65/20 °C	658 520	882 700	1245 982	1590 1254
1000	90/70/20 °C 75/65/20 °C	731 578	981 778	1383 1091	1766 1393
1100	90/70/20 °C 75/65/20 °C	805 636	1079 856	1521 1200	1943 1532
1200	90/70/20 °C 75/65/20 °C	878 694	1177 934	1659 1309	2120 1672
1400	90/70/20 °C 75/65/20 °C	1023 809	1373 1089	1935 1527	2473 1950
1600	90/70/20 °C 75/65/20 °C	1170 925	1569 1245	2213 1746	2826 2229
1800	90/70/20 °C 75/65/20 °C	1316 1040	1765 1400	2489 1964	3179 2507
2000	90/70/20 °C 75/65/20 °C	1462 1156	1961 1556	2765 2182	3533 2786
2300	90/70/20 °C 75/65/20 °C	1681 1329	2255 1789	3180 2509	4063 3204
2600	90/70/20 °C 75/65/20 °C	1901 1503	2550 2023	3596 2837	4593 3622
3000	90/70/20 °C 75/65/20 °C	2194 1734	2942 2334	4148 3273	5299 4179

Тепловая мощность радиаторов (Вт) по норме EN 442 для параметров 90/70/20 °C и 75/65/20 °C.

[Вт/м] 105/75/20 °C	891	1191	1687	2156
показатель n	1,3340	1,3130	1,3440	1,3470

типы радиаторов доступны на складе

# панельные радиаторы

# Plan Ventil Compact выс. 200

**НОВИНКА**



**PURMO FCV 44**

КОД ЗАКАЗА : **FCV44XXXXYYY**  
 ПРИМЕР : **FCV442001200**

сокращённое наименование  
 тип \_\_\_\_\_  
 высота \_\_\_\_\_  
 длина \_\_\_\_\_

длина [мм]	параметры $t_z / t_p / t_i$	ТИП			
		FCV 21 s	FCV 22	FCV 33	FCV 44
400	90/70/20 °C 75/65/20 °C				
500	90/70/20 °C 75/65/20 °C				
600	90/70/20 °C 75/65/20 °C	431 341	588 467	828 654	1054 829
700	90/70/20 °C 75/65/20 °C	504 398	686 545	965 763	1230 967
800	90/70/20 °C 75/65/20 °C	574 454	783 622	1103 872	1405 1105
900	90/70/20 °C 75/65/20 °C	646 511	881 700	1241 981	1581 1243
1000	90/70/20 °C 75/65/20 °C	719 568	979 778	1379 1090	1756 1381
1100	90/70/20 °C 75/65/20 °C	791 625	1077 856	1517 1199	1932 1519
1200	90/70/20 °C 75/65/20 °C	863 682	1175 934	1655 1308	2107 1657
1400	90/70/20 °C 75/65/20 °C	1006 795	1370 1089	1931 1526	2458 1933
1600	90/70/20 °C 75/65/20 °C	1150 909	1567 1245	2207 1744	2811 2210
1800	90/70/20 °C 75/65/20 °C	1293 1022	1762 1400	2483 1962	3162 2486
2000	90/70/20 °C 75/65/20 °C	1437 1136	1958 1556	2758 2180	3513 2762
2300	90/70/20 °C 75/65/20 °C	1652 1306	2251 1789	3172 2507	4039 3176
2600	90/70/20 °C 75/65/20 °C	1869 1477	2545 2023	3586 2834	4567 3591
3000	90/70/20 °C 75/65/20 °C	2156 1704	2937 2334	4138 3270	5269 4143

Тепловая мощность радиаторов (Вт) по норме EN 442 для параметров 90/70/20 °C и 75/65/20 °C.

[Вт/м] 105/75/20 °C показатель n	875 1,3340	1187 1,3030	1680 1,3350	2149 1,3640
-------------------------------------	---------------	----------------	----------------	----------------

типы радиаторов доступны на складе

# Ramo Ventil Compact выс. 200

## панельные радиаторы

**НОВИНКА**

PURMO RCV 44

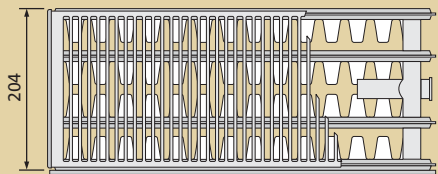

КОД ЗАКАЗА : RCV44XXXXYYYY

ПРИМЕР : RCV442001200

сокращённое наименование

тип

высота

длина



длина [мм]	параметры $t_z / t_p / t_i$	тип			
		RCV 21 s	RCV 22	RCV 33	RCV 44
400	90/70/20 °C 75/65/20 °C				
500	90/70/20 °C 75/65/20 °C				
600	90/70/20 °C 75/65/20 °C	431 341	588 467	828 654	1054 829
700	90/70/20 °C 75/65/20 °C	504 398	686 545	965 763	1230 967
800	90/70/20 °C 75/65/20 °C	574 454	783 622	1103 872	1405 1105
900	90/70/20 °C 75/65/20 °C	646 511	881 700	1241 981	1581 1243
1000	90/70/20 °C 75/65/20 °C	719 568	979 778	1379 1090	1756 1381
1100	90/70/20 °C 75/65/20 °C	791 625	1077 856	1517 1199	1932 1519
1200	90/70/20 °C 75/65/20 °C	863 682	1175 934	1655 1308	2107 1657
1400	90/70/20 °C 75/65/20 °C	1006 795	1370 1089	1931 1526	2458 1933
1600	90/70/20 °C 75/65/20 °C	1150 909	1567 1245	2207 1744	2811 2210
1800	90/70/20 °C 75/65/20 °C	1293 1022	1762 1400	2483 1962	3162 2486
2000	90/70/20 °C 75/65/20 °C	1437 1136	1958 1556	2758 2180	3513 2762
2300	90/70/20 °C 75/65/20 °C	1652 1306	2251 1789	3172 2507	4039 3176
2600	90/70/20 °C 75/65/20 °C	1869 1477	2545 2023	3586 2834	4567 3591
3000	90/70/20 °C 75/65/20 °C	2156 1704	2937 2334	4138 3270	5269 4143

Тепловая мощность радиаторов (Вт) по норме EN 442 для параметров 90/70/20 °C и 75/65/20 °C.

[Вт/м] 105/75/20 °C	875	1187	1680	2149
показатель n	1,3340	1,3030	1,3350	1,3640

типы радиаторов доступны на складе

# панельные радиаторы

## Plan Ventil Compact D выс. 200

**НОВИНКА**



длина [мм]	параметры $t_z / t_p / t_i$	ТИП			
		FFCV 21 s	FFCV 22	FFCV 33	FFCV 44
400	90/70/20 °C 75/65/20 °C				
500	90/70/20 °C 75/65/20 °C				
600	90/70/20 °C 75/65/20 °C	418 332	568 448	815 644	1023 805
700	90/70/20 °C 75/65/20 °C	487 387	663 523	952 752	1193 939
800	90/70/20 °C 75/65/20 °C	556 442	758 598	1087 859	1363 1073
900	90/70/20 °C 75/65/20 °C	627 498	852 672	1224 967	1533 1207
1000	90/70/20 °C 75/65/20 °C	696 553	947 747	1359 1074	1703 1341
1100	90/70/20 °C 75/65/20 °C	765 608	1043 822	1495 1181	1874 1475
1200	90/70/20 °C 75/65/20 °C	836 664	1136 896	1631 1289	2044 1609
1400	90/70/20 °C 75/65/20 °C	974 774	1327 1046	1903 1504	2384 1877
1600	90/70/20 °C 75/65/20 °C	1114 885	1516 1195	2174 1718	2726 2146
1800	90/70/20 °C 75/65/20 °C	1253 995	1706 1345	2446 1933	3066 2414
2000	90/70/20 °C 75/65/20 °C	1392 1106	1895 1494	2718 2148	3407 2682
2300	90/70/20 °C 75/65/20 °C	1601 1272	2179 1718	3126 2470	3918 3084
2600	90/70/20 °C 75/65/20 °C	1810 1438	2463 1942	3533 2792	4429 3487
3000	90/70/20 °C 75/65/20 °C	2089 1659	2842 2241	4078 3222	5110 4023

Тепловая мощность радиаторов (Вт) по норме EN 442 для параметров 90/70/20 °C и 75/65/20 °C.

[Вт/м] 105/75/20 °C показатель n	845 1,3060	1156 1,3480	1656 1,3360	2082 1,3570
-------------------------------------	---------------	----------------	----------------	----------------

типы радиаторов доступны на складе

# Ramo Ventil Compact D выс. 200

## панельные радиаторы

**НОВИНКА**

PURMO RRCV 44

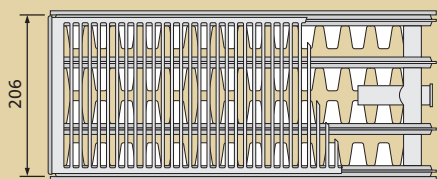

КОД ЗАКАЗА : **RRCV44XXXXYYY**

ПРИМЕР : **RRCV442001200**

сокращённое наименование

тип

высота

длина



длина [мм]	параметры $t_z / t_p / t_i$	тип			
		RRCV 21 s	RRCV 22	RRCV 33	RRCV 44
400	90/70/20 °C 75/65/20 °C				
500	90/70/20 °C 75/65/20 °C				
600	90/70/20 °C 75/65/20 °C	418 332	568 448	815 644	1023 805
700	90/70/20 °C 75/65/20 °C	487 387	663 523	952 752	1193 939
800	90/70/20 °C 75/65/20 °C	556 442	758 598	1087 859	1363 1073
900	90/70/20 °C 75/65/20 °C	627 498	852 672	1224 967	1533 1207
1000	90/70/20 °C 75/65/20 °C	696 553	947 747	1359 1074	1703 1341
1100	90/70/20 °C 75/65/20 °C	765 608	1043 822	1495 1181	1874 1475
1200	90/70/20 °C 75/65/20 °C	836 664	1136 896	1631 1289	2044 1609
1400	90/70/20 °C 75/65/20 °C	974 774	1327 1046	1903 1504	2384 1877
1600	90/70/20 °C 75/65/20 °C	1114 885	1516 1195	2174 1718	2726 2146
1800	90/70/20 °C 75/65/20 °C	1253 995	1706 1345	2446 1933	3066 2414
2000	90/70/20 °C 75/65/20 °C	1392 1106	1895 1494	2718 2148	3407 2682
2300	90/70/20 °C 75/65/20 °C	1601 1272	2179 1718	3126 2470	3918 3084
2600	90/70/20 °C 75/65/20 °C	1810 1438	2463 1942	3533 2792	4429 3487
3000	90/70/20 °C 75/65/20 °C	2089 1659	2842 2241	4078 3222	5110 4023

Тепловая мощность радиаторов (Вт) по норме EN 442 для параметров 90/70/20 °C и 75/65/20 °C.

[Вт/м] 105/75/20 °C показатель n	845 1,3060	1156 1,3480	1656 1,3360	2082 1,3570
-------------------------------------	---------------	----------------	----------------	----------------

типы радиаторов доступны на складе

## панельные радиаторы



## Vertical

Панельные радиаторы Vertical представляют собой вертикальную разновидность панельных радиаторов для установки на узких и высоких стенах. Радиаторы снабжены конвекционными элементами (кроме типов 10 и 20С) и боковыми накладками. В них отсутствует верхняя накладка типа «гриль». Четыре нижних и два верхних присоединительных отверстия с внутренней резьбой G ½ " делают возможным подсоединение снизу (в том числе посередине), а в случае необходимости – также и сверху. Радиатор не оборудован термостатическим вкладышем.

### технические данные

- Материал : высококачественный глубокоштампованный лист из низкоуглеродистой холоднокатаной стали FePO 1 по EN 10130
- Шаг вертикальных водяных каналов : 50 мм
- Патрубки : 4 x G ½ " снизу, 2 x G ½ " сверху



- Рабочее давление : 6 бар
- Максимальная температура : 99 °C
- Испытательное давление : 8 бар
- Цвет : белый RAL 9016, другие цвета по шкале RAL - по заказу
- Аксессуары : кронштейны, пробки, воздухоотводчик в комплекте с радиатором.

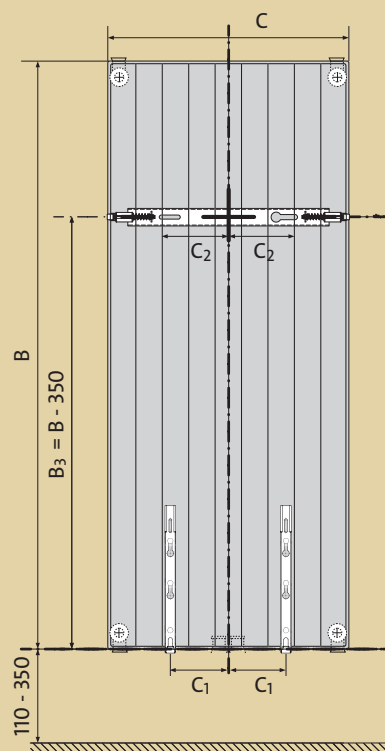

<b>C</b>	300	450	600	750
<b>C<sub>1</sub></b>	75	100	175	250
<b>C<sub>2</sub></b>	50	125	200	275



# Vertical

## панельные радиаторы

### виды сбоку

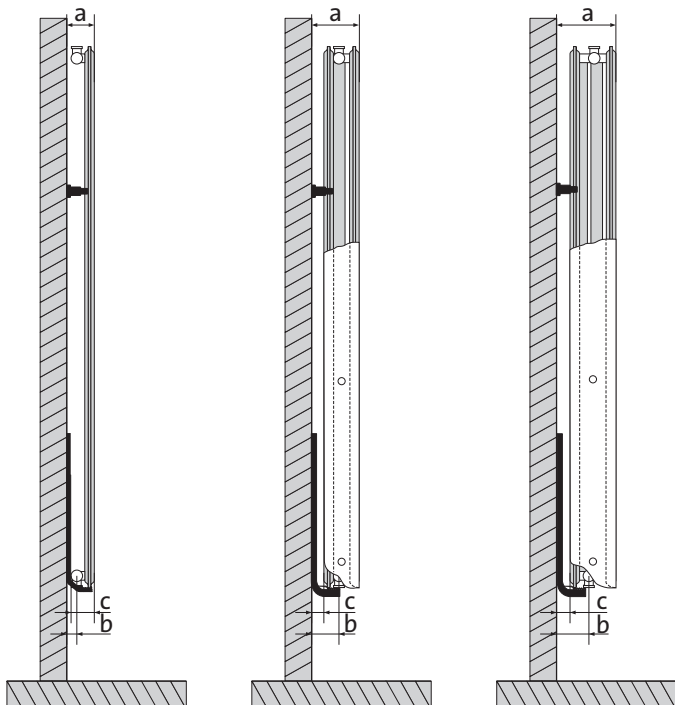

тип VR 10

a : 80 мм  
b : 43 мм  
c : 65 мм

типы VR 20С + VR 21С

a : 108 мм  
b : 67 мм  
c : 27 мм

тип VR 22С

a : 133 мм  
b : 67 мм  
c : 27 мм

### монтажные размеры

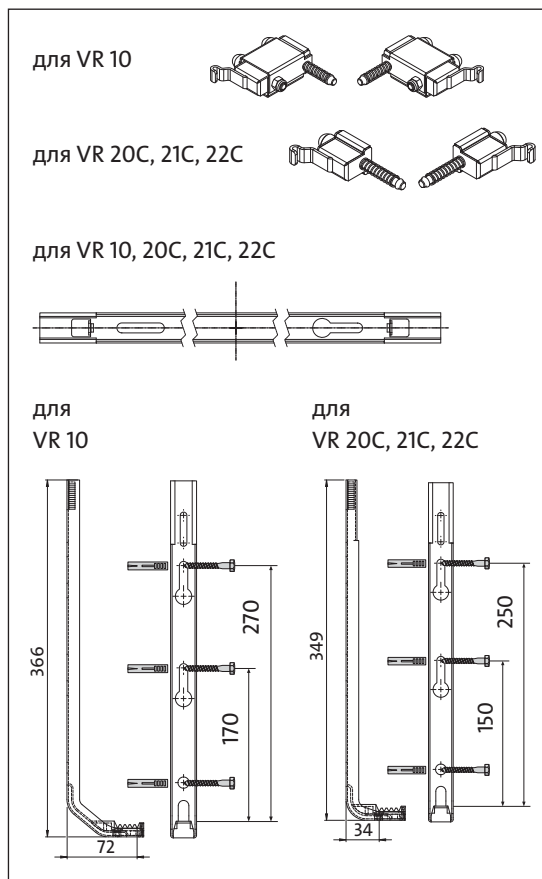

### ёмкость и вес

ёмкость: л/м

тип \ Выс.	1500	1800	1950	2100	2300
10	9,83	10,13	11,07	12,00	-
20С	-	21,83	23,78	25,65	-
21С	-	21,47	24,13	25,47	-
22С	-	21,60	23,13	24,67	26,67

вес: кг/м

тип \ Выс.	1500	1800	1950	2100	2300
10	31,33	37,47	38,67	40,13	-
20С	-	71,33	77,07	81,73	-
21С	-	83,07	91,33	96,93	-
22С	-	93,87	102,33	110,80	118,27

### рекомендуемые подсоединения

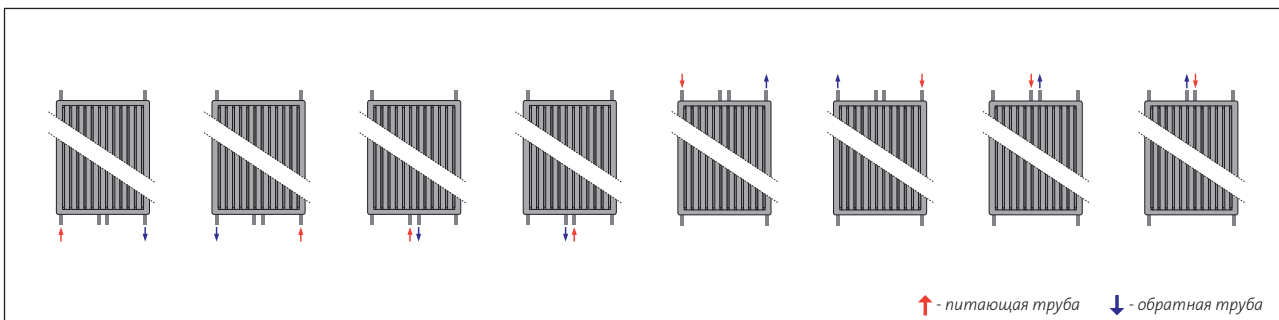

↑ - питающая труба ↓ - обратная труба

# панельные радиаторы

## Vertical *mun* VR 10

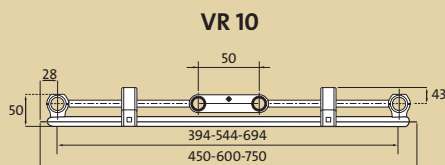

КОД ЗАКАЗА : **VR10**XXXXXXYY

ПРИМЕР : VR10**1800**600

сокращённое наименование

тип

высота

длина

длина [мм]	параметры $t_z / t_p / t_i$	высота [мм]			
		1500	1800	1950	2100
300	90/70/20 °C 75/65/20 °C				
450	90/70/20 °C 75/65/20 °C	817 650	966 765	1037 819	1112 876
600	90/70/20 °C 75/65/20 °C	1090 867	1288 1020	1383 1092	1482 1168
750	90/70/20 °C 75/65/20 °C		1610 1275	1728 1365	1853 1460

Тепловая мощность радиаторов (Вт) по норме EN 442 для параметров 90/70/20 °C и 75/65/20 °C.

[Вт/м] 105/75/20 °C показатель n	2201 1,2976	2612 1,3246	2808 1,3381	3017 1,3516
-------------------------------------	----------------	----------------	----------------	----------------

типы радиаторов доступны на складе

## Vertical *mun* VR 20C

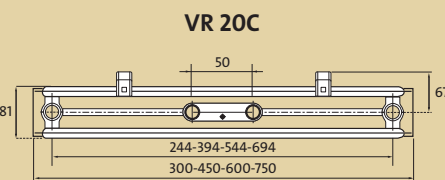

КОД ЗАКАЗА : **VR20C**XXXXXXYY

ПРИМЕР : VR20C**1800**600

сокращённое наименование

тип

высота

длина

длина [мм]	параметры $t_z / t_p / t_i$	высота [мм]			
			1800	1950	2100
300	90/70/20 °C 75/65/20 °C		1032 819	1106 877	1179 935
450	90/70/20 °C 75/65/20 °C		1548 1229	1658 1315	1770 1403
600	90/70/20 °C 75/65/20 °C		2063 1638	2210 1753	2359 1870
750	90/70/20 °C 75/65/20 °C		2580 2048	2763 2192	2949 2338

Тепловая мощность радиаторов (Вт) по норме EN 442 для параметров 90/70/20 °C и 75/65/20 °C.

[Вт/м] 105/75/20 °C показатель n		4174 1,3094	4473 1,3135	4778 1,3176
-------------------------------------	--	----------------	----------------	----------------

типы радиаторов доступны на складе

# Vertical *min* VR 21C

## панельные радиаторы



длина [мм]	параметры $t_z / t_p / t_i$	высота [мм]		
		1800	1950	2100
300	90/70/20 °C	1219	1292	1368
	75/65/20 °C	963	1020	1081
450	90/70/20 °C	1830	1938	2052
	75/65/20 °C	1445	1530	1621
600	90/70/20 °C	2439	2585	2737
	75/65/20 °C	1926	2040	2162
750	90/70/20 °C	3049	3231	3420
	75/65/20 °C	2408	2550	2702

Тепловая мощность радиаторов (Вт) по норме EN 442 для параметров 90/70/20 °C и 75/65/20 °C.

[Вт/м] 105/75/20 °C показатель n	1800	1950	2100
	4954 1,3384	5254 1,3422	5559 1,3371

типы радиаторов доступны на складе

# Vertical *min* VR 22C

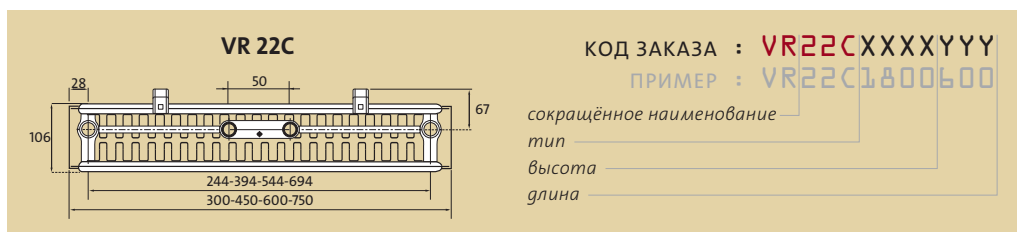

Для типа 22 присоединения асимметричны по отношению к панелям радиатора

длина [мм]	параметры $t_z / t_p / t_i$	высота [мм]			
		1800	1950	2100	2300
300	90/70/20 °C	1438	1515	1593	1695
	75/65/20 °C	1132	1192	1252	1332
450	90/70/20 °C	2157	2273	2389	2543
	75/65/20 °C	1698	1788	1877	1998
600	90/70/20 °C	2876	3031	3185	3389
	75/65/20 °C	2264	2384	2503	2663
750	90/70/20 °C	3789	3982	4236	
	75/65/20 °C	2980	3129	3329	

Тепловая мощность радиаторов (Вт) по норме EN 442 для параметров 90/70/20 °C и 75/65/20 °C.

[Вт/м] 105/75/20 °C показатель n	1800	1950	2100	2300
	5858 1,3566	6179 1,3619	6498 1,3672	6914 1,3671

типы радиаторов доступны на складе

температура нагревательного агента [°C]		величина коэффициента для подбора теплоотдачи радиатора при других, кроме 75/65/20 °C, температурах							
		температура воздуха $t_i$ в отапливаемом помещении [°C]							
$t_1$	$t_2$	5	8	12	16	18	20	22	24
105	100	0,42	0,44	0,46	0,49	0,50	0,52	0,54	0,55
	95	0,43	0,45	0,48	0,51	0,52	0,54	0,56	0,58
	90	0,45	0,47	0,50	0,53	0,55	0,57	0,59	0,61
	85	0,47	0,49	0,52	0,55	0,57	0,59	0,61	0,64
	80	0,49	0,51	0,54	0,58	0,60	0,62	0,65	0,67
	75	0,51	0,53	0,57	0,61	0,63	0,66	0,68	0,71
100	95	0,45	0,47	0,50	0,53	0,55	0,56	0,58	0,60
	90	0,46	0,49	0,52	0,55	0,57	0,59	0,61	0,63
	85	0,48	0,51	0,54	0,58	0,60	0,62	0,64	0,66
	80	0,50	0,53	0,56	0,60	0,63	0,65	0,67	0,70
	75	0,52	0,55	0,59	0,63	0,66	0,68	0,71	0,74
	70	0,55	0,58	0,62	0,67	0,70	0,72	0,76	0,79
95	90	0,48	0,50	0,54	0,57	0,59	0,61	0,64	0,66
	85	0,50	0,52	0,56	0,60	0,62	0,64	0,67	0,70
	80	0,52	0,55	0,59	0,63	0,65	0,68	0,70	0,73
	75	0,54	0,57	0,61	0,66	0,69	0,72	0,75	0,78
	70	0,57	0,60	0,65	0,70	0,73	0,76	0,79	0,83
90	85	0,52	0,55	0,58	0,63	0,65	0,67	0,70	0,73
	80	0,54	0,57	0,61	0,66	0,68	0,71	0,74	0,77
	75	0,57	0,60	0,64	0,69	0,72	0,75	0,78	0,82
	70	0,59	0,63	0,67	0,73	0,76	0,80	0,83	0,87
	65	0,62	0,66	0,71	0,77	0,81	0,85	0,89	0,93
85	80	0,56	0,59	0,64	0,69	0,72	0,75	0,78	0,81
	75	0,59	0,62	0,67	0,72	0,75	0,79	0,82	0,86
	70	0,62	0,65	0,70	0,77	0,80	0,84	0,88	0,92
	65	0,65	0,69	0,75	0,81	0,85	0,89	0,94	0,99
	60	0,68	0,73	0,79	0,87	0,91	0,96	1,01	1,07
80	75	0,61	0,65	0,70	0,76	0,79	0,83	0,87	0,91
	70	0,64	0,68	0,74	0,81	0,84	0,88	0,93	0,97
	65	0,68	0,72	0,78	0,86	0,90	0,94	0,99	1,05
	60	0,72	0,76	0,83	0,91	0,96	1,01	1,07	1,13
	55	0,76	0,81	0,89	0,98	1,04	1,10	1,16	1,24
75	70	0,67	0,72	0,78	0,85	0,89	0,94	0,98	1,04
	65	0,71	0,75	0,82	0,90	0,95	1,00	1,05	1,12
	60	0,75	0,80	0,88	0,97	1,02	1,08	1,14	1,21
	55	0,80	0,85	0,94	1,04	1,10	1,17	1,24	1,32
	50	0,85	0,91	1,01	1,13	1,20	1,28	1,37	1,47
70	65	0,75	0,79	0,87	0,96	1,01	1,07	1,13	1,19
	60	0,79	0,84	0,93	1,03	1,08	1,15	1,22	1,30
	55	0,84	0,90	0,99	1,11	1,17	1,25	1,33	1,42
	50	0,89	0,96	1,07	1,20	1,28	1,37	1,47	1,58
65	60	0,83	0,89	0,98	1,10	1,16	1,23	1,31	1,40
	55	0,88	0,95	1,05	1,18	1,26	1,34	1,43	1,54
	50	0,94	1,02	1,14	1,29	1,37	1,47	1,59	1,71
60	55	0,94	1,01	1,13	1,27	1,36	1,45	1,56	1,68
	50	1,00	1,08	1,22	1,39	1,48	1,60	1,73	1,87
	45	1,08	1,17	1,33	1,53	1,65	1,78	1,94	2,13
55	50	1,07	1,16	1,31	1,50	1,62	1,75	1,90	2,07
	45	1,15	1,26	1,43	1,66	1,80	1,96	2,15	2,37
	40	1,25	1,37	1,59	1,86	2,03	2,24	2,48	2,78
50	45	1,23	1,36	1,56	1,82	1,98	2,17	2,40	2,67
	40	1,34	1,48	1,73	2,05	2,25	2,50	2,79	3,15
	35	1,47	1,65	1,94	2,36	2,63	2,96	3,38	3,92
45	40	1,45	1,62	1,90	2,28	2,53	2,83	3,19	3,66
	35	1,60	1,80	2,15	2,64	2,96	3,37	3,89	4,58
40	35	1,75	1,98	2,40	3,00	3,41	3,93	4,62	5,54
	30	1,96	2,25	2,79	3,61	4,21	5,01	6,14	7,87

Таблица составлена для коэффициента  $n = 1,3$

# Корректировочные коэффициенты

## дополнительная информация

### пример:

Расчётная потребность в тепле составляет 800 Вт. Проектная температура воды, питающей радиатор, составляет 90°C, а идущей обратно из радиатора - 70°C. Проектная температура воздуха в помещении составляет 20°C. Для параметров 90/70/20°C находим корректировочный коэффициент 0,80. Умножив расчётную потребность в тепле (800 Вт) на корректировочный коэффициент (0,80), получаем тепловую мощность (640 Вт), в соответствии с которой подбираем радиатор для параметров 75/65/20°C. Это означает, что проектируемый радиатор для параметров 90/70/20°C будет иметь тепловую мощность 800 Вт, а для параметров 75/65/20°C – мощность 640 Вт.

таблица коэффициентов для подбора теплоотдачи радиатора при других, кроме 75/65/20 °C, температурах

температура нагревательного агента [°C]	температура воздуха t <sub>в</sub> в отапливаемом помещении [°C]								
	1	5	8	12	16	18	20	24	
105	100	0,42	0,44	0,46	0,49	0,50	0,51	0,54	0,55
	95	0,43	0,45	0,48	0,51	0,52	0,54	0,56	0,58
	90	0,45	0,47	0,50	0,53	0,55	0,57	0,59	0,61
	85	0,47	0,49	0,52	0,55	0,57	0,59	0,61	0,64
	80	0,49	0,52	0,54	0,58	0,60	0,62	0,65	0,67
				0,57	0,61	0,63	0,66	0,68	0,71
	85	0,52	0,55	0,57	0,61	0,64	0,66	0,69	0,72
	80	0,54	0,57	0,61	0,64	0,68	0,72	0,76	0,82
	75	0,57	0,60	0,64	0,68	0,72	0,76	0,81	0,87
	70	0,58	0,63	0,67	0,71	0,76	0,81	0,83	0,87
		0,62	0,66	0,71	0,77	0,81	0,85	0,89	0,93
	80	0,56	0,59	0,64	0,69	0,72	0,75	0,78	0,83
	75	0,59	0,62	0,67	0,72	0,75	0,79	0,82	0,86
	70	0,62	0,65	0,70	0,75	0,80	0,84	0,88	0,92
	65	0,65	0,69	0,75	0,81	0,85	0,89	0,94	0,99
				0,79	0,87	0,93	0,96	1,01	1,07

## Номинальная тепловая мощность (Вт) для параметров 105/75/20°C при ΔT 70 K (Compact, Ventil Compact)

высота длина\тип	200*				300				400				450			
	21s	22	33	44	11	21s	22	33	11	21s	22	33	11	21s	22	33
400					333	461	588	825	434	586	749	1044	482	646	827	1151
500					416	576	735	1031	542	732	936	1306	603	808	1034	1439
600	535	715	1013	1294	499	692	882	1237	651	879	1123	1567	724	970	1241	1727
700	624	834	1181	1509	582	807	1028	1444	759	1025	1310	1828	844	1131	1448	2014
800	712	952	1350	1724	665	922	1175	1650	868	1172	1498	2089	965	1293	1655	2302
900	801	1071	1518	1941	749	1037	1322	1856	976	1318	1685	2350	1085	1454	1861	2590
1000	891	1191	1687	2156	832	1153	1469	2062	1085	1465	1872	2611	1206	1616	2068	2878
1100	980	1310	1855	2371	915	1268	1616	2269	1193	1611	2059	2872	1327	1778	2275	3166
1200	1070	1430	2024	2588	998	1383	1763	2475	1302	1758	2246	3133	1447	1939	2482	3453
1400	1247	1667	2361	3018	1164	1614	2057	2887	1518	2051	2621	3656	1688	2262	2895	4029
1600	1425	1906	2699	3450	1331	1844	2351	3300	1735	2344	2995	4178	1930	2586	3309	4604
1800	1603	2143	3037	3880	1497	2075	2645	3712	1952	2637	3370	4700	2171	2909	3723	5180
2000	1781	2382	3374	4312	1663	2305	2938	4125	2169	2930	3744	5222	2412	3232	4136	5755
2300	2048	2738	3879	4958	1913	2651	3379	4744	2495	3369	4306	6005	2774	3717	4757	6619
2600	2316	3096	4386	5605	2162	2997	3820	5362	2820	3809	4867	6789	3136	4202	5377	7482
3000	2672	3572	5060	6467	2495	3458	4408	6187	3254	4395	5616	7833	3618	4848	6204	8633

\* - только радиатор Ventil Compact

высота длина\тип	500				550**				600				900			
	11	21s	22	33	11	21s	22	33	11	21s	22	33	11	21s	22	33
400	530	707	904	1256	577	765	980	1358	623	823	1054	1459	875	1149	1483	2027
500	663	883	1130	1570	722	956	1225	1698	779	1028	1318	1824	1094	1436	1853	2533
600	796	1060	1356	1884	866	1148	1470	2037	934	1234	1581	2189	1312	1724	2224	3040
700	928	1236	1582	2197	1010	1339	1715	2377	1090	1440	1845	2554	1531	2011	2595	3546
800	1061	1413	1808	2511	1155	1530	1960	2716	1246	1645	2108	2918	1750	2298	2965	4053
900	1193	1590	2034	2825	1299	1721	2205	3056	1402	1851	2372	3283	1968	2585	3336	4560
1000	1326	1766	2260	3139	1443	1913	2450	3395	1557	2057	2635	3648	2187	2873	3707	5066
1100	1459	1943	2486	3453	1587	2104	2695	3735	1713	2262	2899	4013	2406	3160	4077	5573
1200	1591	2120	2712	3767	1732	2295	2940	4074	1869	2468	3162	4378	2624	3447	4448	6080
1400	1856	2473	3164	4395	2020	2678	3430	4754	2180	2879	3689	5107	3062	4022	5189	7093
1600	2122	2826	3616	5023	2309	3060	3920	5433	2492	3290	4216	5837	3499	4596	5930	8106
1800	2387	3179	4068	5651	2598	3443	4410	6112	2803	3702	4743	6566	3937	5171	6672	9120
2000	2652	3533	4520	6278	2886	3825	4900	6791	3115	4113	5270	7296	4374	5745	7413	10133
2300	3050	4062	5199	7220	3319	4399	5634	7809	3582	4730	6061	8390	5030	6607	8525	11653
2600	3448	4592	5877	8162	3752	4973	6369	8828	4049	5347	6852	9485	5686	7469	9637	13173
3000	3978	5299	6781	9418	4330	5738	7349	10186	4672	6170	7906	10944	6561	8618	11120	15199

\*\* - только радиатор Compact

### боковое подсоединение

Наиболее популярное решение, позволяющее подсоединять радиаторы как справа, так и слева. Питательная труба должна быть подсоединена к верхнему патрубку радиатора, а обратная – к нижнему.

Обратное подсоединение приводит к снижению тепловой мощности радиатора более чем на 30%. Боковое подсоединение можно использовать в радиаторах, запитываемых сбоку, а после выемки термостатического вкладыша – также в радиаторах, запитываемых снизу.

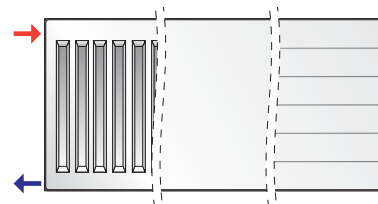

### диагональное подсоединение

Рекомендуется для радиаторов длиной свыше 2000 мм, а также для тех, длина которых в четыре раза превышает ширину. Это подсоединение обеспечивает равномерное распределение температуры по всей длине радиаторов. Питательную трубу необходимо подсоединить к правому или левому верхнему патрубку радиатора, а об-

ратную - к противоположному нижнему патрубку. Обратное подсоединение приводит к снижению тепловой мощности радиатора более чем на 30%. Диагональное подсоединение можно использовать в радиаторах, запитываемых сбоку, а после выемки термостатического вкладыша – также в радиаторах, запитываемых снизу.

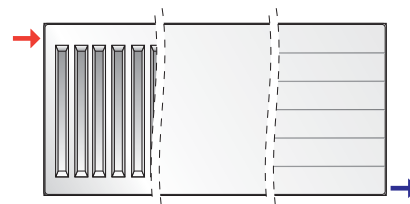

### седловидное подсоединение

При использовании этого вида подсоединения тепловая мощность радиаторов будет примерно на 10% ниже номинальной мощности. Седловидное подсоединение чаще всего применяется в радиаторах, запитываемых сбоку, когда система центрально-

го отопления проведена в плинтусах над полом. После выемки термостатического вкладыша седловидное присоединение можно использовать также в радиаторах, запитываемых снизу.

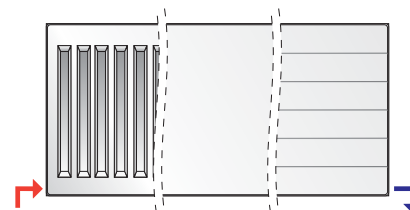

### нижнее подсоединение

Применяется для радиаторов, запитываемых снизу. Ось питательной трубы всегда расположена в 80 мм от боковой грани радиатора, а ось обратной трубы – в 30 мм.

Обратное подсоединение приводит к снижению тепловой мощности радиатора более чем на 30%.

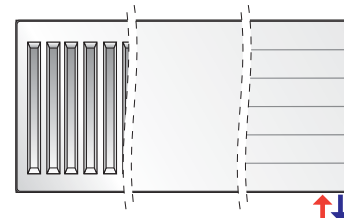

### центральное нижнее присоединение

Применяется для радиаторов, запитываемых снизу. Достоинством такого способа присоединения является то, что независимо от длины, высоты, толщины и типа радиатора положение штуцеров для установки можно

определить уже на этапе здания, находящегося в «сыром» состоянии. Обратное соединение приводит к снижению теплоотдачи радиатора более чем на 30%.

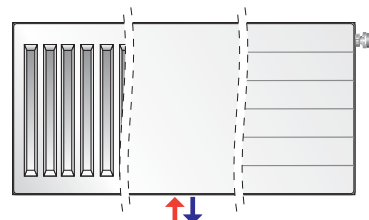

### промежуточное подсоединение

Радиаторы, запитываемые снизу, можно подсоединять одновременно к боковым и нижним патрубкам. Возможны промежуточные решения: боковое и диагональное, представленные на рисунках. Эти решения соответствуют вышеописанным подсоединениям - боковому и диагональному.

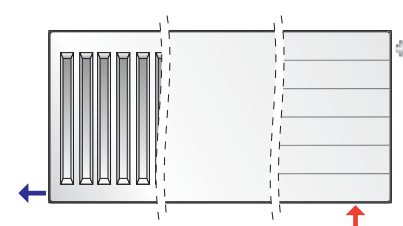
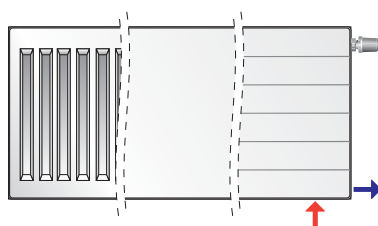

↑ - питающая труба ↓ - обратная труба

## Гидравлические характеристики

Снижение давления в радиаторе зависит от величины массового расхода воды, проходящей через радиатор.

Для однопанельных радиаторов снижение давления в радиаторе определяется по уравнению:

$$\Delta p = 0,0160 \times q^2 \quad kv = 2,5 \text{ м}^3/\text{ч}$$

Для многопанельных радиаторов снижение давления в радиаторе определяется по уравнению:

$$\Delta p = 0,0105 \times q^2 \quad kv = 3,1 \text{ м}^3/\text{ч}$$

где:

$\Delta p$  - снижение давления воды в радиаторе, выраженное в Паскалях [Па]

$q$  - массовый расход воды, протекающей через радиатор, выраженный в килограммах в час [кг/ч]

Для радиаторов запитываемых снизу, оснащенных клапанной вставкой, гидравлическая характеристика определяется для комплекта радиатор + клапанная вставка.

Начиная с января 2011 г. все панельные радиаторы Purmo с нижним подключением оснащены новыми клапанными вставками производства компании Oventrop, имеющими заводскую предварительную настройку в диапазоне 2 – 6, в зависимости от размера (теплопроизводительности) конкретного радиатора.

Для облегчения визуального различия этого нового типа клапанной вставки было применено обозначение регулирующих элементов вставок соответствующими цветами.

преднастройка	kv [м³/ч]	цвет	каталожн. номер
2	0,13	белый	165 11 62
3	0,27	черный	165 11 63
4	0,42	зеленый	165 11 64
5	0,56	синий	165 11 65
6	0,70	красный	165 11 66

Новые клапанные вставки имеют гидравлические характеристики, очень близкие к характеристикам применяемых ранее вставок под каталожным номером 101 80 80.

В случае необходимости заводские предварительные установки каждой из новых клапанных вставок могут быть изменены, так же как и для вставок, применяемых ранее.

Новые клапанные вставки имеют измененную общую длину, что связано с усовершенствованной конструкцией уплотнения, они не могут быть применены в радиаторах с нижним подключением, выпущенных до конца 2010 г. и оснащенных клапанными вставками старого образца.



вставка  
старого  
образца

вставка  
нового  
типа



типовой ряд новых вставок

## пример определения предварительной настройки

данные:

потребность в тепле

$$Q_c = 1160 \text{ Вт}$$

разность температур

$$\Delta t = 20 \text{ К (напр.: 80/60 °C)}$$

потеря давления

$$\Delta p = 6 \text{ кПа} = 6000 \text{ Па}$$

постоянная пересчета

$$C = 1,163$$

расчеты:

массовый расход воды

$$q = \frac{Q_c}{C \times \Delta t} = \frac{1160}{1,163 \times 20} = 50 \text{ кг/ч}$$

Для потока  $q = 50 \text{ кг/ч}$  и потери давления  $6000 \text{ Па}$  считываем с номограммы значение предварительной регулировки 3.

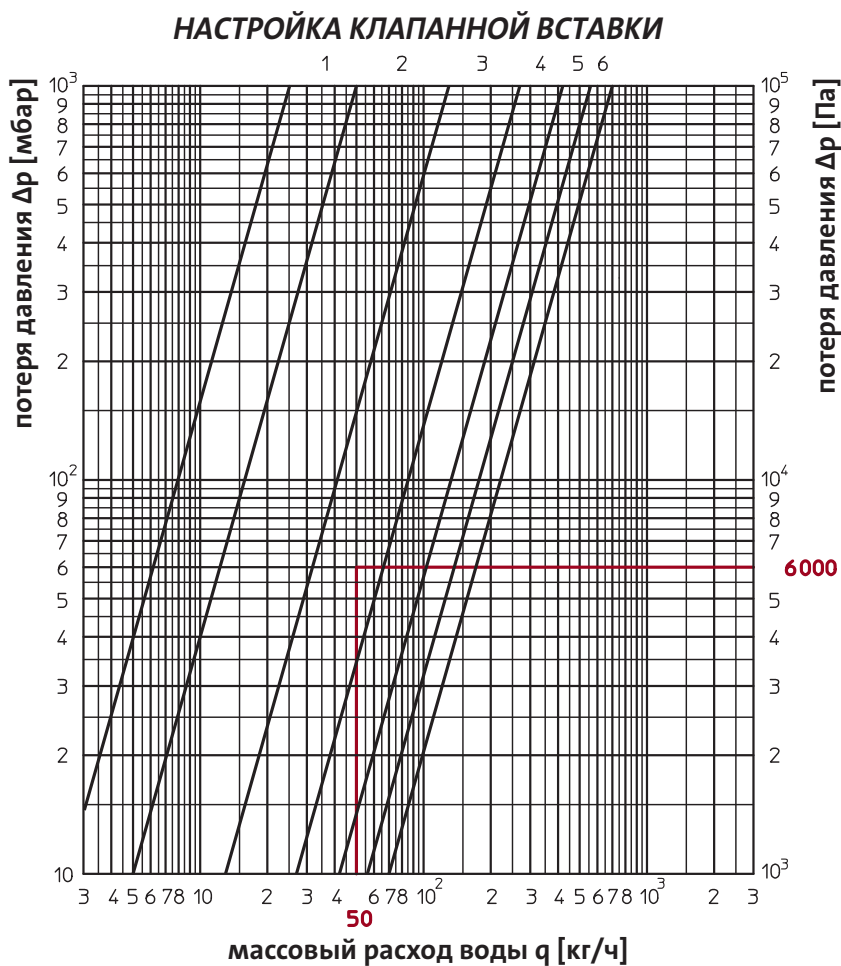

Отклонение	2К					
Предварительная настройка	1	2	3	4	5	6
$k_v$ [м³/ч]	0,05	0,13	0,27	0,42	0,56	0,70

**Гидравлическая характеристика радиатора с нижним подключением, оснащенного клапанной вставкой Oventrop**



# Термоголовки для радиаторов

## дополнительная информация

Панельные радиаторы оборудованы термостатическим вкладышем Oventrop с предварительной регулировкой. Он взаимодействует со следующими головками:

ПРОИЗВОДИТЕЛЬ	НОМЕР ПО КАТАЛОГУ
Comap Senso RI	100 100
Danfoss RAW-K 5135	013G5135
Heimeier K	6000-00.500, 6020-00.500 6040-00.500
Heimeier DX	6700-00.500
Heimeier D	6850-00.500
Heimeier B	2500-00.500, 2502-00.500
Heimeier WK	7300-00.500
Heimeier VD	7400-00.500
Herz Classic „H”	17260 98, 19260 98, 17330 98, 19330 98
Herz Mini „H”	19200 68, 19200 38
Herz Herzcules „H”	19860 98

ПРОИЗВОДИТЕЛЬ	НОМЕР ПО КАТАЛОГУ
Honeywell Thera 2	T9001H(...), T9001W(...), T9001 08, T9001 20, T9001 50
Honeywell Thera 3	T6001H(...), T6001W(...), T6001 08, T6001 20, T6001 50
Honeywell Thera 4	T3001, T2001
Oventrop UNI XH	101 1365
Oventrop UNI LH	101 1465, 67, 68, 69
Oventrop UNI CH	101 1265
Oventrop UNI DH	101 1065
Oventrop UNI SH	101 2065
Schlosser Diamant	6001 00001
Schlosser Brillant	6002 0000 (...)
Valvex GZ 05A	4440010, 4440410
Valvex GZ 07A	4445000

Радиаторы Vertical не оборудованы термостатическим вкладышем с предварительной регулировкой. Их можно подсоединить через специальные интегрированные термостатические клапаны с интервалом в 50 мм. Примерные типы и производители указаны в таблице.

ПРОИЗВОДИТЕЛЬ	НОМЕР ПО КАТАЛОГУ	
	КЛАПАН	ГОЛОВКА
Danfoss VHS	013G4741 013G4742	RAW 5115 013G5115
Heimeier Multilux	3851-02.000 3850-02.000	как для панельных радиаторов с термостатическим вкладышем
Herz	13692 91 13694 91	19260 06, 17260 06, 19200 60, 17260 40
Honeywell Therafix	V2474YE0015 V2474YD0015	как для панельных радиаторов с термостатическим вкладышем
Oventrop Multiblock T	118 40 83 118 40 84	как для панельных радиаторов с термостатическим вкладышем
Schlosser Duo-plex	6021 00001, 6021 00003, 6021 00005, 6021 00007	как для панельных радиаторов с термостатическим вкладышем



## монтажные размеры

Расстояния от радиатора до пола и до подоконника должны составлять не менее 100 мм. Если нет возможности соблюдения этих расстояний, допускается установка радиатора в 70-100 мм от пола и подоконника, однако при этом необходимо увеличить мощность на 5-10%. Если расстояние от пола и подоконника меньше 70 мм, необходимо использовать радиаторы меньшей высоты.

Радиатор необходимо устанавливать в фабричной упаковке. Если система центрального отопления включается для обогрева здания во время отделочных работ или для его просушки, радиатор необходимо оставить упакованным.

Если упаковка оказалась повреждённой, радиатор необходимо предохранить от загрязнения другим способом. Рекомендуется снимать упаковку лишь по окончании всех отделочных работ. Отводы радиатора необходимо сформировать таким образом, чтобы после соединения с радиатором и крепления муфт в радиаторе не наблюдалось никаких напряжений. Нельзя изгибать отвод, соединённый с радиатором, нагревать радиатор – например горелкой или паяльной лампой, а также производить другие действия, которые могут привести к деформации радиатора или к повреждению лакокрасочного покрытия.

**описание**



**набор кронштейнов для панельных радиаторов с подвесами высотой 300-900 мм типа:**

**C 11, C 21s, C 22, C 33 • CV 11 • CVM 11 • FC 11, FC 21s, FC 22, FC 33  
FCV 11 • FCVM 11 • RC 11, RC 21s, RC 22, RC 33 • RCV 11 • RCVM 11**

Расстояние от радиатора до стены – 30 мм.  
Максимальная нагрузка на один кронштейн:  
вертикальная – 120 кг  
отрывающая – 60 кг



**набор рельсовых кронштейнов Monclac MCK для панельных радиаторов без подвесов высотой 300-900 мм типа:**

**CV 21s, CV 22, CV 33 • CVM 21s, CVM 22, CVM 33  
FCV 21s, FCV 22, FCV 33 • FCVM 21s, FCVM 22, FCVM 33  
RCV 21s, RCV 22, RCV 33 • RCVM 21s, RCVM 22, RCVM 33**

Расстояние от радиатора до стены – 25 мм.  
Максимальная нагрузка на один кронштейн:  
вертикальная – 180 кг  
отрывающая – 35 кг



**набор рельсовых кронштейнов Monclac MCK-108 для панельных радиаторов типа:**

**H 10, H 20, H 30 • HV 10, HV 20, HV 30 • FH 10, FH 20, FH 30  
FHV 10, FHV 20, FHV 30**

Вылет подвеса типа MONCLAC MCK – 108 мм.  
Максимальная нагрузка на один кронштейн MONCLAC MCK – 108:  
вертикальная – 125 кг  
отрывающая – 35 кг



**стойка для панельных радиаторов типа 21s, 22, 33 высотой 300 - 900 мм:**

Расстояние от радиатора до стены - произвольное.  
Максимальная нагрузка на одну стойку:  
вертикальная – 180 кг  
отрывающая – 35 кг

высота 300 - 600 мм		высота 900 мм	
панельный радиатор длина [мм]	количество стоек	панельный радиатор длина [мм]	количество стоек
400 - 1800	2	400 - 1200	2
2000 - 2300	3	1400 - 1800	3
2600 - 3000	4	2000 - 3000	4



**вентиляционный комплект PURMO AIR для панельных радиаторов с конвекционными элементами:**

**AIR 11** - кожух вентиляционного комплекта (применять с радиаторами типа 11)  
**AIR 21** - кожух вентиляционного комплекта (применять с радиаторами типа 21)  
**AIR 22** - кожух вентиляционного комплекта (применять с радиаторами типа 22 и 33)  
**AIRF 200** - воздушный фильтр класса F9. Подходит для каждого типа кожуха

Вентиляционный комплект должен иметь соответствующий данному радиатору кожух + фильтр.  
**ВНИМАНИЕ!** не использовать с панельными радиаторами с центральным подсоединением

### описание

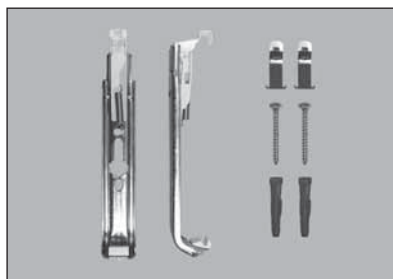

набор рельсовых кронштейнов Monclac MCK-K для панельных радиаторов без подвесов высотой 200 мм типа:

CV 21s, CV 22 • FCV 21s, FCV 22  
RCV 21s, RCV 22

высота 200 мм	
панельный радиатор длина [мм]	количество стоек
600 - 1600	2
1800 - 2300	3
2600 - 3000	4



Рельсовый кронштейн Monclac MCK-Q тип 33 для панельных радиаторов без подвесов высотой 200 мм типа:

CV33 • FCV33 • RCV33

высота 200 мм	
панельный радиатор длина [мм]	количество стоек
600 - 1600	2
1800 - 2300	3
2600 - 3000	4



Рельсовый кронштейн Monclac MCK-Q тип 44 для панельных радиаторов без подвесов высотой 200 мм типа:

CV44 • FCV44 • RCV44

высота 200 мм	
панельный радиатор длина [мм]	количество стоек
600 - 1600	2
1800 - 2300	3
2600 - 3000	4

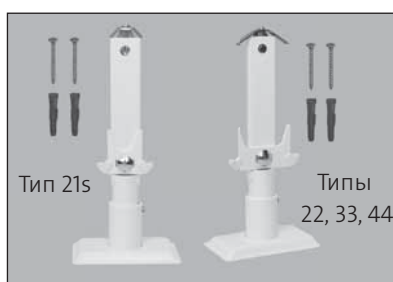

стойка для панельных радиаторов высотой 200 мм:

CV 21s, CV 22, CV 33, CV 44 • FCV 21s, FCV 22, FCV 33, FCV 44  
FFCV 21s, FFCV 22, FFCV 33, FFCV 44 • RCV 21s, RCV 22, RCV 33, RCV 44  
RRCV 21s, RRCV 22, RRCV 33, RRCV 44

Расстояние от радиатора до стены - произвольное.  
Максимальная нагрузка на одну стойку:  
вертикальная — 200 кг  
отрывающая — 35 кг

высота 200 мм	
панельный радиатор длина [мм]	количество стоек
600 - 1600	2
1800 - 2300	3
2600 - 3000	4

диапазон применения стенных подвесов и кронштейнов для моделей панельных радиаторов высотой 200 мм:

панельный радиатор	тип 21s		тип 22		тип 33		тип 44	
	стенные	напольные	стенные	напольные	стенные	напольные	стенные	напольные
Ventil Compact	x	x	x	x	x	x	x	x
Plan Ventil Compact	x	x	x	x	x	x	x	x
Ramo Ventil Compact	x	x	x	x	x	x	x	x
Plan Ventil Compact D		x		x		x		x
Ramo Ventil Compact D		x		x		x		x

## дополнительная информация

### Условия гарантии на панельные радиаторы «PURMO»



1. Панельные радиаторы «PURMO» выпускаются на основании декларации соответствия норме EN 442 в соответствии с Законом о строительных изделиях и Распоряжением министра инфраструктуры по вопросу о способах декларирования соответствия строительных изделий, а также способа обозначения их маркировкой CE.
2. Концерн «Rettig» с представительством в России ЗАО «Реттиг Варме Рус» (именуемое в дальнейшем Гарантом) предоставляет на территории Российской Федерации гарантию сроком на 10 лет (считая со дня покупки) на панельные радиаторы «PURMO», установленные в водяных сетях центрального отопления, однако не более, чем на 11 лет, считая с даты выпуска, имеющейся на радиаторе.
3. Гарантия распространяется на радиаторы, подсоединённые к водяным сетям центрального отопления замкнутой системы с мембранным расширительным сосудом, оборудованным местными деаэраторами (недопустима система центральной деаэрационной сети), питаемым от теплоцентра с теплообменниками или от местной котельной, выполненным из стальных чёрных, медных или пластмассовых с антидиффузионным барьером труб, и устанавливаемые в жилых, конторских, сервисных и прочих помещениях, в которых отсутствует вредное коррозионное воздействие веществ, содержащихся в воздухе, а в частности, отсутствует постоянное или периодическое увлажнение поверхности радиатора. Допускается монтаж панельных радиаторов «PURMO» в небольших установках мощностью до 25 кВт открытой системы при условии использования в этих установках допущенных к применению ингибиторов коррозии.  
В течение гарантийного срока радиаторы и их элементы, в которых будут обнаружены дефекты, возникшие по вине производителя, о которых будет заявлено не позднее 1 месяца со дня их обнаружения, будут заменены новыми и не имеющими дефектов.
4. Основанием для получения гарантии является:
  - наличие закупочного документа, каким является фактура,
  - установка радиаторов в водяной сети центрального отопления в соответствии с национальными техническими правилами и указанными в них нормами,
  - соблюдение указаний Гаранта, содержащихся в «Условиях применения панельных радиаторов «PURMO».
5. Рабочее давление в системе центрального отопления с панельными радиаторами «PURMO» не должно превышать 10 бар (6 бар для радиаторов Vertical), а максимальная рабочая температура 110 °С.  
В высотных зданиях необходимо применять разделение системы на зоны. Проверку герметичности системы необходимо производить при испытательном давлении, превышающем не менее чем в 1,5 раза максимальное рабочее давление, но не менее 6 бар. Максимальное допустимое давление во время испытания на герметичность составляет 15 бар (8 бар для радиаторов Vertical).
6. Гарантия не будет распространяться на радиаторы:
  - установленные в системе центрального отопления, которая будет соединена с высокотемпературной тепловой сетью через гидроэлеватор или узел насосного смешения,
  - установленные в крытых бассейнах, автомобильных мойках, прачечных, на бойнях, в общественных туалетах, ванных комнатах и прочих помещениях, где имеет место вредное воздействие коррозионных веществ, содержащихся в воздухе, а также постоянное или периодическое увлажнение поверхности радиатора – это не относится к гигиеническим радиаторам в исполнении с дополнительной антикоррозионной защитой, для которых гарантийный срок составляет 6 лет, однако не более, чем 7 лет со дня выпуска,
  - установленных в системе центрального отопления, которая будет постоянно соединена с водопроводной системой, без использования в месте соединения арматуры, предохраняющей от обратного потока – т. н. антизагрязнительной,
  - установленных в системе центрального отопления, которая будет опораживаться от воды чаще и на более длительный срок, нежели следует из необходимых эксплуатационных требований,
  - установленных в паровых системах,
  - установленных в системе центрального отопления, в которой будут превышены допустимые значения важнейших показателей качества воды:
    - общее содержание хлор-ионов и сульфатных ионов не должно превышать 150 мг/л (для систем из медных труб - 50 мг/л),
    - содержание кислорода не должно превышать 0,1 мг/л,
    - показатель pH воды должен находиться в пределах 8,0-9,5,
    - общая жёсткость не должна превышать 4,0 мг-экв/л.

7. **Гарантия не будет распространяться на повреждения**, которые являются результатом неправильного пользования, хранения, транспортировки, а также использования изделия не по назначению.  
В частности, это касается радиаторов:
  - которые перед установкой складировались под открытым небом,
  - имеющих механические повреждения,
  - загрязнённых изнутри твёрдыми частицами или вредными жидкостями, деформированных вследствие слишком высокого испытательного давления или статического давления в системе,
  - деформированных в результате замерзания системы.
8. Радиаторы необходимо устанавливать, не снимая индивидуальной фабричной упаковки. Эта упаковка должна оставаться на радиаторе, даже если система центрального отопления включается для обогрева здания во время отделочных работ или для просушки здания. Рекомендуется снимать упаковку по окончании всех отделочных работ.
9. Запрещается опорожнять всю систему или её часть от воды и оставлять в таком состоянии. Это касается также новых систем, подвергаемых испытаниям на герметичность.  
В случае необходимости опорожнения системы, например, ввиду ремонта или консервации воду следует удалить только из той части системы, из которой необходимо. После выполнения работ опорожнённую систему необходимо вновь наполнить водой. Количество воды, используемой для наполнения и пополнения системы центрального отопления, необходимо контролировать, например, при помощи водомера.
10. Гарантия распространяется на изделие при условии, что покупатель или третьи лица не ремонтировали его или не заменяли без согласия Гаранта.
11. В случае появления дефектов в течение гарантийного срока Покупатель вправе предъявить рекламацию путём заявления Продавцу о дефекте на специальном рекламационном формуляре с подробным описанием возникшего дефекта и указанием всех требуемых данных, содержащихся в формуляре. К формуляру должна быть приложена закупочная фактура. Продавец принимает заявление о рекламации и высылает его Гаранту заказным письмом в течение 24 часов с момента его получения. Гарант обязан дать ответ на заявление о рекламации в течение 14 дней со дня получения заявления.
12. В целях рассмотрения заявления Гарант подвергает являющееся предметом рекламации изделие осмотру, который может происходить по месту установки радиатора или в другом месте, указанном Гарантом. В случае признания рекламации Гарант обязуется в 14-дневный срок со дня её признания бесплатно отремонтировать или заменить те части продукта, которые были признаны дефектными вследствие неправильного изготовления или материальных дефектов, либо заменить весь радиатор на новый, не имеющий дефектов. В случае дефектов, которые не влияют на функциональность радиатора, Гарант может также предложить скидку с цены.
13. Гарант оставляет за собой право выбора способа удовлетворения рекламации.
14. Гарантийный срок продлевается на время выполнения ремонта, считающееся со дня доставки продукта Гаранту до дня окончания ремонта, а в случае замены радиатора на новый отсчёт гарантийного срока начинается сначала.
15. Гарант оставляет за собой право вносить изменения в свои продукты без предварительного уведомления при условии, что это не будут какие-либо существенные технические особенности, влияющие на выбор радиатора.
16. Настоящие условия гарантии на проданный товар не исключают, не ограничивают и не приостанавливают прав покупателя, следующих из несоответствия товара договору.
17. Условия гарантии в настоящей форме действительны с 06.03.2007.

## дополнительная информация

### Гигиенические радиаторы Purmo H и HV в специальном исполнении

Условия использования стальных панельных радиаторов Purmo, содержащиеся, в частности, в технических буклетах и условиях гарантии, чётко и однозначно определяют, в каких типах помещений могут стандартно устанавливаться антикоррозионно обработанные панельные радиаторы без утраты гарантии.

Поскольку имеется группа помещений, в которых не рекомендуется использовать стандартные панельные радиаторы под угрозой утраты гарантии, в 2006 г. были запущены в производство радиаторы в специальном исполнении.

Это гигиенические радиаторы типа H и HV в исполнении с дополнительной антикоррозионной защитой, наносимой на радиатор перед окончательной покраской, предназначенные, прежде всего, для помещений с повышенным содержанием влаги, таких как крытые бассейны, автомобильные мойки, прачечные, ваннные комнаты, общественные туалеты и прочие, в которых может иметь место вредное воздействие влаги, содержащейся в воздухе.

Процесс предохранения поверхности основан на цинковой фосфатизации, которая является одним из важнейших процессов во всём цикле подготовки антикоррозионной защиты. Она заключается в нанесении мелкокристаллического слоя фосфатов цинка, никеля и марганца на поверх-

ность радиатора. Выполненное таким образом покрытие гарантирует великолепную адгезию последующего наносимого слоя - грунтовочного катафоретического покрытия, но, что самое главное, представляет собой очень хорошую защиту основы от коррозии в случае повреждения наружных лакокрасочных покрытий.

Радиаторы Purmo в исполнении с дополнительной антикоррозионной защитой имеются в наличии на заказ и только в гигиенических исполнениях, т. е. H и HV (без верхней накладки, боковых накладок и конвекционных элементов), но в том же, как и стандартные исполнения, типовом ряду высоты, т. е. 300, 450, 500, 600, 900 мм и длинах от 400 до 3000 мм.

Радиаторы в оцинкованном исполнении дороже радиаторов в основном исполнении на 100 %.

Тепловая мощность радиаторов одинакова независимо от версии исполнения – стандартной или с дополнительной защитой.

На радиаторы в специальном исполнении, устанавливаемые в помещениях с повышенной влажностью, предоставляется 6-летняя гарантия.



Подготовка поверхности радиатора

## О фирме

## дополнительная информация

О внедрённой в нашей фирме интегрированной системе управления качеством и охраны окружающей среды, отвечающей нормам ISO 9001 и ISO 14001, свидетельствуют присвоенные «British Standards Institution» сертификаты.



### «Rettig»

Концерн родом из Финляндии является крупнейшим производителем радиаторов в Европе. Высококачественная продукция и подтверждённое действием партнёрство – это ключи к успеху нашей фирмы. Наши радиаторы оправдали себя в трудных климатических условиях Северной Скандинавии. За более чем 50 лет деятельности мы завоевали признание на европейских рынках, а также в странах на других континентах.

Мы располагаем самой большой и лучше всех организованной сетью продаж. Благодаря этому наша вовлечённость в обслуживание мелких проектов так же велика, как и в реализацию крупных инвестиций.

Менеджеры и инженеры, работающие в «Rettig», - основа безупречного имиджа компании. Опытные, высоко квалифицированные региональные руководители продаж поддерживают постоянный контакт с торговыми предприятиями, проектировщиками, установщиками и инвесторами, заботясь о высоком качестве обслуживания клиента.

В Европе в настоящее время в «Rettig» работает свыше 500 человек. Мы инвестируем в будущие кадры, сотрудничая с высшими учебными заведениями стран Европы. Мы организуем учебные занятия для проектировщиков и установщиков. Всё это – благодаря нашей заботе об удовлетворении потребностей любого клиента, который всегда может рассчитывать на нашу помощь.

Представленные в буклете цвета следует рассматривать как примерные. Перед покупкой необходимо подбирать цвет только на основании оригинального каталога RAL. Производитель не несёт ответственности за подбор цвета на основании печатных или высвечиваемых на компьютерном экране материалов.

				
RAL 1003	RAL 1004	RAL 1013	RAL 1015	RAL 1035*) и **)
				
RAL 1036*) и **)	RAL 2002	RAL 3002	RAL 3003	RAL 3015
				
RAL 4005	RAL 4007	RAL 5000	RAL 5001	RAL 5002
				
RAL 5003	RAL 5011	RAL 5013	RAL 5014	RAL 5015
				
RAL 5017	RAL 5018	RAL 5020	RAL 5021	RAL 5022
				
RAL 5023	RAL 6000	RAL 6005	RAL 6016	RAL 6019
				
RAL 6027	RAL 6029	RAL 7001	RAL 7013	RAL 7015
				
RAL 7016	RAL 7030	RAL 7035	RAL 7036	RAL 7047
				
RAL 8003	RAL 8017	RAL 9001	RAL 9002	RAL 9005
				
RAL 9006*	RAL 9007*	RAL 9010	RAL 9016	

**ВНИМАНИЕ!!!** Различные типы радиаторов могут быть окрашены в различные оттенки одного и того же цвета

\*) цвета металлик  
 \*\*) цвета относятся **только** к радиаторам C, CV, CVM, FC, FCV, FCVM, FFCV, RC, RCV, RCVM, RRCV, H, HV, FH, FHV



## Дополнительные цвета

## дополнительная информация

Представленные в буклете цвета следует рассматривать как примерные. Перед покупкой необходимо подбирать цвет только на основании оригинального каталога RAL. Производитель не несёт ответственности за подбор цвета на основании печатных или высвечиваемых на компьютерном экране материалов.

				
RAL 1000	RAL 1001	RAL 1002	RAL 1005	RAL 1006
				
RAL 1007	RAL 1011	RAL 1012	RAL 1014	RAL 1016
				
RAL 1017	RAL 1018	RAL 1019	RAL 1020	RAL 1021
				
RAL 1023	RAL 1024	RAL 1027	RAL 1028	RAL 1032
				
RAL 1033	RAL 1034	RAL 1037**)	RAL 2000	RAL 2001
				
RAL 2003	RAL 2004	RAL 2008	RAL 2009	RAL 2010
				
RAL 2011	RAL 2012	RAL 2013*) и **)	RAL 3000	RAL 3001
				
RAL 3004	RAL 3005	RAL 3007	RAL 3009	RAL 3011
				
RAL 3012	RAL 3013	RAL 3014	RAL 3016	RAL 3017
				
RAL 3018	RAL 3020	RAL 3022	RAL 3027	RAL 3031
				
RAL 3032*) и **)	RAL 3033*) и **)	RAL 4001	RAL 4002	RAL 4003

Представленные в буклете цвета следует рассматривать как примерные. Перед покупкой необходимо подбирать цвет только на основании оригинального каталога RAL. Производитель не несёт ответственности за подбор цвета на основании печатных или высвечиваемых на компьютерном экране материалов.

				
RAL 4004	RAL 4006	RAL 4008	RAL 4009	RAL 4010
				
RAL 4011*) и **)	RAL 4012*) и **)	RAL 5004	RAL 5005	RAL 5007
				
RAL 5008	RAL 5009	RAL 5010	RAL 5012	RAL 5019
				
RAL 5024	RAL 5025*) и **)	RAL 5026*) и **)	RAL 6001	RAL 6002
				
RAL 6003	RAL 6004	RAL 6006	RAL 6007	RAL 6008
				
RAL 6009	RAL 6010	RAL 6011	RAL 6012	RAL 6013
				
RAL 6014	RAL 6015	RAL 6017	RAL 6018	RAL 6020
				
RAL 6021	RAL 6022	RAL 6024	RAL 6025	RAL 6026
				
RAL 6028	RAL 6032	RAL 6033	RAL 6034	RAL 6035*) и **)
				
RAL 6036*) и **)	RAL 7000	RAL 7002	RAL 7003	RAL 7004
				
RAL 7005	RAL 7006	RAL 7008	RAL 7009	RAL 7010

# Дополнительные цвета

## дополнительная информация

Представленные в буклете цвета следует рассматривать как примерные. Перед покупкой необходимо подбирать цвет только на основании оригинального каталога RAL. Производитель не несёт ответственности за подбор цвета на основании печатных или высвечиваемых на компьютерном экране материалов.



**ВНИМАНИЕ!!!** Различные типы радиаторов могут быть окрашены в различные оттенки одного и того же цвета

\*) цвета металлик

\*\*) цвета относятся **только** к радиаторам C, CV, CVM, FC, FCV, FCVM, FFCV, RC, RCV, RCVM, RRCV, H, HV, FH, FHV

WWW.PURMO.RU

ЗАО «Реттиг Варме Рус», 127550, г. Москва, ул. Прянишникова, д. 23-А, офис 42  
тел. +7 495 743 26 11, факс +7 495 933 41 51, e-mail: info@rettig.ru  
Филиал ЗАО «Реттиг Варме Рус», 197374, г. Санкт-Петербург, БЦ Гулливер,  
Торфяная дорога, д.7, литер А, офисы 508, 510, тел./факс +7 812 441 24 61 - 62

**PURMO**   
clever heating solutions